

# Прайс-лист

2018–2019



# Содержание

Общая информация	4
<hr/>	
<b>Описание</b>	
Расшифровка названия продукта	5
Ручки	6
Рамки	7
<hr/>	
<b>Камины</b>	
Каминные топки с прямым стеклом	8
Каминные топки Туннельные	36
Каминные топки с угловым стеклом	46
Каминные топки с П-образным стеклом	80
<hr/>	
<b>Камины с дополнительной растопочной дверцей</b>	
Каминные топки с прямым стеклом с дополнительной растопочной дверцей	88
Каминные топки с угловым стеклом с дополнительной растопочной дверцей	100
Каминные топки с водным контуром с прямым стеклом с дополнительной растопочной дверцей	112
<hr/>	
<b>Камины с водным контуром</b>	
Каминные топки с водным контуром, прямое стекло	114
Каминные топки с водным контуром, Туннельные	125
Каминные топки с водным контуром, угловое стекло	132
<hr/>	
<b>Печные топки и печные дверцы</b>	
Теплоемкие печные топки SF	142
Печные дверцы GT2	152
Печные дверцы GT	162
<hr/>	
<b>Система управления горением</b>	174
<hr/>	
<b>Аккумулятивные кольца</b>	176
<hr/>	
<b>Принадлежности</b>	
Теплообменники	177
Комплекты тёмного шамота	178
Дверные ручки	179
Прочее	179
<hr/>	

# Общая Информация

Все цены в прайс-листе указаны в Евро.  
Оплата производится в рублях, по курсу ЦБ РФ, на день оплаты, +2%.

---

Прайс-лист действителен с **01. 07. 2018 по 30. 06. 2019.**

---

Все цены, указанные в прайс-листе - розничные,  
рекомендованные для всех партнёров ООО "МоКа".

---

Всю дополнительную информацию, по каждой топке в  
отдельности, Вы можете узнать, написав на следующие  
электронные адреса:  
opt@mokadom.ru,  
Hoxter@mokadom.ru.

# Расшифровка названия продукта

<b>НАКА</b>	Каминная топка с прямым стеклом
<b>ЕСКА</b>	Каминная топка с угловым стеклом
<b>УКА</b>	Каминная топка с П-образным стеклом
<b>GT</b>	Печная дверца
<b>GT2</b>	Печная дверца с основанием

**89/45** (серия НАКА) Ширина / Высота (см)  
**67/45/51** (серия ЕСКА) Ширина / Глубина / Высота (см)  
**37/55/37/57** (серия УКА) Глубина / Ширина / Глубина / Высота (см)

**W** Водный контур  
**WI** Водный контур с дополнительной изоляцией

**h** Подъемная дверца  
**T** Камин туннельный  
**a** Дополнительная растопочная дверца  
**G** Камин с большей камерой сгорания  
**N** Керамическая камера дожигания  
**ks** Печные дверцы с уменьшенной глубиной

**+** Камин с возможностью загрузки  
большого количества дров

## НАКА 89/45Wh+

## SF 31.40 – 37/50

**37/50** Ширина / Высота (см)  
**50/35/45** Ширина / Глубина / Высота (см)  
**31.40** (серия SF) Ширина топочной части / Глубина топочной части (см)

**SF** Теплоёмкие печные топки

# Ручки



Ручка дверцы с открытием в бок "пружина", нерж. сталь



Ручка дверцы с открытием в бок "пружина", чёрная



Ручка дверцы с открытием в бок "пружина", нерж. сталь, для серии ЕСКА



Ручка дверцы с открытием в бок "пружина", чёрная, для серии ЕСКА



Ручка дверцы с открытием в бок "плоская", нерж. сталь



Ручка дверцы с открытием в бок "плоская", чёрная



Ручка дверцы с открытием в бок "плоская", нерж. сталь, для серии ЕСКА



Ручка дверцы с открытием в бок "плоская", чёрная, для серии ЕСКА



Ручка дверцы "невидимка", чёрная



Ручка регулировки подачи воздуха, нержавеющая сталь

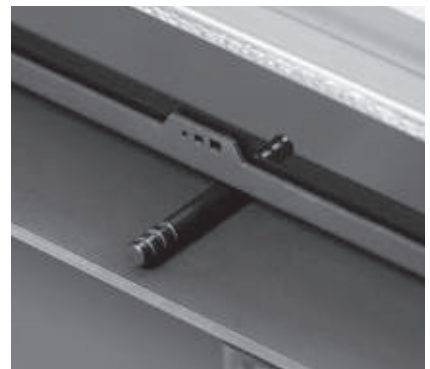

Ручка регулировки подачи воздуха, чёрная

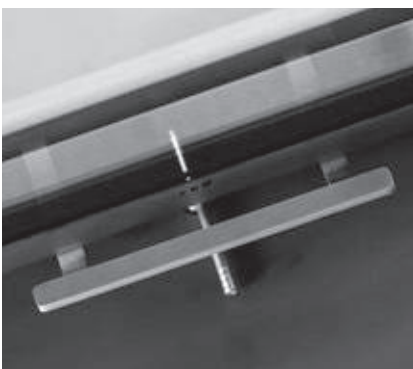

Ручка дверцы нержавеющая сталь (для топок с подъёмной дверкой)

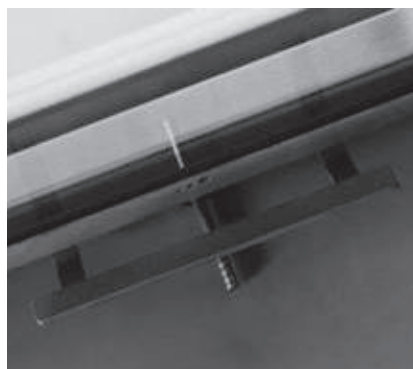

Ручка дверцы чёрная (для топок с подъёмной дверкой)

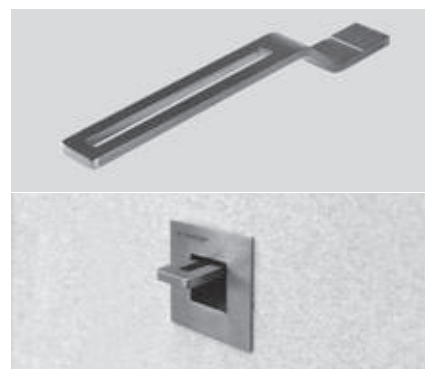

Съёмная ручка дверцы с боксом для хранения (только для топок с подъёмом дверцы, кроме серии UKA)

## для серии НАКА

---

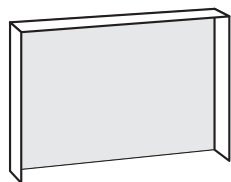

Монтажная рама  
3-х сторонняя

Ширина 80 мм  
Толщина 4 мм

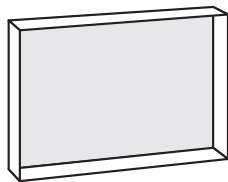

Монтажная рама  
4-х сторонняя

Ширина 50 или 80 мм  
Толщина 4мм

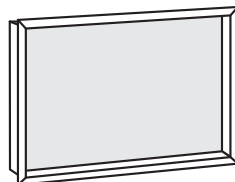

Декоративная рама  
4-х сторонняя 1 x 90°

Ширина 50 или 80 мм

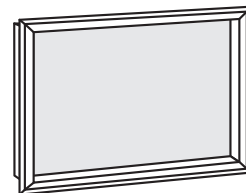

Декоративная рама  
4-х сторонняя 2 x 45°

Ширина 80 мм

## для серии ЕСКА

---

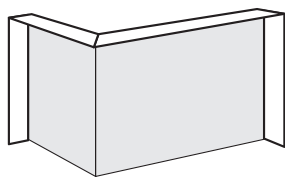

Монтажная рама  
4-х сторонняя

Ширина 80 мм  
Толщина 4 мм

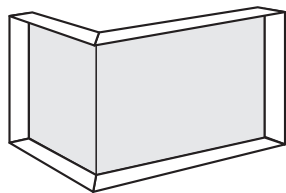

Монтажная рама  
6-и сторонняя

Ширина 50 или 80 мм  
Толщина 4 мм

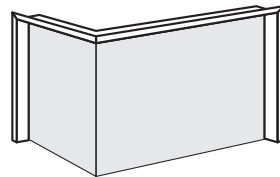

Декоративная рама  
4-х сторонняя 1 x 90°

Ширина 60 мм

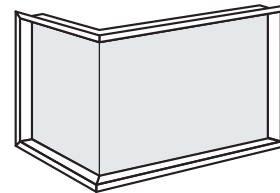

Декоративная рама  
6-и сторонняя 1 x 90°

Ширина 50 или 80 мм

## для серии UKA

---

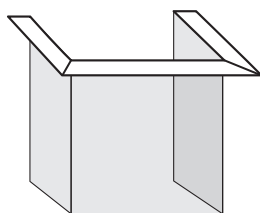

Монтажная рама  
3-х сторонняя

Ширина 70 мм  
Толщина 4 мм

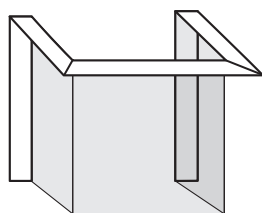

Монтажная рама  
5-и сторонняя

Ширина 70 мм  
Толщина 4 мм

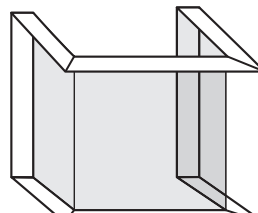

Монтажная рама  
8-и сторонняя

Ширина 70 мм  
Толщина 4 мм

Каминные топки  
С прямым стеклом





37/50



63/51



67/38



67/51



78/57

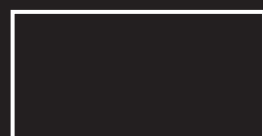

89/45



89/72



110/51



150/51

# НАКА 37/50



## НАКА 37/50 Стальной теплообменник 45°

Артикул	Номенклатура	Цены
H1000009	НАКА 37/50 Стал. теплообменник 45° Ø150 Одинарное остекление петли слева	<b>1 714 €</b>
H1000010	НАКА 37/50 Стал. теплообменник 45° Ø150 Одинарное остекление петли справа	<b>1 714 €</b>
H1000011	НАКА 37/50 Стал. теплообменник 45° Ø150 Двойное остекление петли слева	<b>1 862 €</b>
H1000012	НАКА 37/50 Стал. теплообменник 45° Ø150 Двойное остекление петли справа	<b>1 862 €</b>



## НАКА 37/50 Стальной теплообменник с вертикальным выходом

Артикул	Номенклатура	Цены
H1000664	НАКА 37/50 Стал. теплообменник верт. Ø150 Одинарное остекление петли слева	<b>1 714 €</b>
H1000665	НАКА 37/50 Стал. теплообменник верт. Ø150 Одинарное остекление петли справа	<b>1 714 €</b>
H1000666	НАКА 37/50 Стал. теплообменник верт. Ø150 Двойное остекление петли слева	<b>1 862 €</b>
H1000667	НАКА 37/50 Стал. теплообменник верт. Ø150 Двойное остекление петли справа	<b>1 862 €</b>

### Доп. опция для стального теплообменника с вертикальным выходом

H1000662	Выход теплообменника под Ø180	<b>43 €</b>
H1001292	Выход теплообменника под Ø200	<b>43 €</b>



## НАКА 37/50 Чугунный дымосборник

Артикул	Номенклатура	Цены
H1000001	НАКА 37/50 Чугунный дымосборник Ø180 Одинарное остекление петли слева	<b>1 684 €</b>
H1000002	НАКА 37/50 Чугунный дымосборник Ø180 Одинарное остекление петли справа	<b>1 684 €</b>
H1000003	НАКА 37/50 Чугунный дымосборник Ø180 Двойное остекление петли слева	<b>1 830 €</b>
H1000004	НАКА 37/50 Чугунный дымосборник Ø180 Двойное остекление петли справа	<b>1 830 €</b>



## НАКА 37/50 С аккумулятивным комплектом

Артикул	Номенклатура	Цены
H1000852	НАКА 37/50 С аккумулятивным комплектом Одинарное остекление петли слева	<b>2 759 €</b>
H1000853	НАКА 37/50 С аккумулятивным комплектом Одинарное остекление петли справа	<b>2 759 €</b>
H1000854	НАКА 37/50 С аккумулятивным комплектом Двойное остекление петли слева	<b>2 905 €</b>
H1000855	НАКА 37/50 С аккумулятивным комплектом Двойное остекление петли справа	<b>2 905 €</b>

### Аккумулятивный комплект состоит из:

Адаптер под аккумулятивные кольца HOXTER

5 штук Аккумулятивных колец (145 кг)

Чугунный дымосборник вых. Ø180 с крышкой для прочистки (вкл. зажимные скобы)



## НАКА 37/50 С адаптером под аккумулятивные кольца HOXTER

Артикул	Номенклатура	Цены
H1000947	НАКА 37/50 Одинарное остекление петли слева	<b>1 684 €</b>
H1000948	НАКА 37/50 Одинарное остекление петли справа	<b>1 684 €</b>
H1000949	НАКА 37/50 Двойное остекление петли слева	<b>1 830 €</b>
H1000950	НАКА 37/50 Двойное остекление петли справа	<b>1 830 €</b>

Аккумулятивные компоненты смотрите на странице 176

# НАКА 37/50



## Дополнительная опция

Артикул	Номенклатура	Цены
H1000601	Ручка дверцы "пружина" чёрного цвета	<b>30 €</b>
H1001003	Ручка дверцы "плоская" нержавеющая сталь	<b>30 €</b>
H1001008	Ручка дверцы "плоская" чёрного цвета	<b>30 €</b>
H1000337	Рамка дверцы из нержавеющей стали 37/50 петли слева	<b>30 €</b>
H1000338	Рамка дверцы из нержавеющей стали 37/50 петли справа	<b>30 €</b>
H1000617	Тёмный шамот 37/50	<b>164 €</b>

## Декоративная рамка

Артикул	Номенклатура	Цены
H1000057	Декоративная рамка 37/50 4-х сторонняя 50 мм 1 x 90° чёрная	<b>90 €</b>
H1000059	Декоративная рамка 37/50 4-х сторонняя 50 мм 1 x 90° нержавеющая сталь	<b>128 €</b>
H1000056	Декоративная рамка 37/50 4-х сторонняя 80 мм 2 x 45° чёрная	<b>116 €</b>
H1000058	Декоративная рамка 37/50 4-х сторонняя 80 мм 2 x 45° нержавеющая сталь	<b>219 €</b>

# НАКА 37/50G



## НАКА 37/50G Стальной теплообменник 45°

Артикул	Номенклатура	Цены
H1000917	НАКА 37/50G Стал. теплообменник 45° Ø150 Одинарное остекление петли слева	<b>1 974 €</b>
H1000918	НАКА 37/50G Стал. теплообменник 45° Ø150 Одинарное остекление петли справа	<b>1 974 €</b>
H1000919	НАКА 37/50G Стал. теплообменник 45° Ø150 Двойное остекление петли слева	<b>2 124 €</b>
H1000920	НАКА 37/50G Стал. теплообменник 45° Ø150 Двойное остекление петли справа	<b>2 124 €</b>



## НАКА 37/50G Стальной теплообменник с вертикальным выходом

Артикул	Номенклатура	Цены
H1000921	НАКА 37/50G Стал. теплообменник верт. Ø150 Одинарное остекление петли слева	<b>1 974 €</b>
H1000922	НАКА 37/50G Стал. теплообменник верт. Ø150 Одинарное остекление петли справа	<b>1 974 €</b>
H1000923	НАКА 37/50G Стал. теплообменник верт. Ø150 Двойное остекление петли слева	<b>2 124 €</b>
H1000924	НАКА 37/50G Стал. теплообменник верт. Ø150 Двойное остекление петли справа	<b>2 124 €</b>

### Доп. опция для стального теплообменника с вертикальным выходом

H1000662	Выход теплообменника под Ø180	<b>43 €</b>
H1001292	Выход теплообменника под Ø200	<b>43 €</b>



## НАКА 37/50G Чугунный дымоборник

Артикул	Номенклатура	Цены
H1000913	НАКА 37/50G Чугунный дымоборник Ø180 Одинарное остекление петли слева	<b>1 948 €</b>
H1000914	НАКА 37/50G Чугунный дымоборник Ø180 Одинарное остекление петли справа	<b>1 948 €</b>
H1000915	НАКА 37/50G Чугунный дымоборник Ø180 Двойное остекление петли слева	<b>2 098 €</b>
H1000916	НАКА 37/50G Чугунный дымоборник Ø180 Двойное остекление петли справа	<b>2 098 €</b>



## НАКА 37/50G C аккумулятивным комплектом

Артикул	Номенклатура	Цены
H1000878	НАКА 37/50G C аккумулятивным комплектом Одинарное остекление петли слева	<b>3 023 €</b>
H1000879	НАКА 37/50G C аккумулятивным комплектом Одинарное остекление петли справа	<b>3 023 €</b>
H1000880	НАКА 37/50G C аккумулятивным комплектом Двойное остекление петли слева	<b>3 173 €</b>
H1000881	НАКА 37/50G C аккумулятивным комплектом Двойное остекление петли справа	<b>3 173 €</b>

### Аккумулятивный комплект состоит из:

Адаптер под аккумулятивные кольца HOXTER

5 штук Аккумулятивных колец (145 кг)

Чугунный дымоборник вых. Ø180 с крышкой для прочистки (вкл. зажимные скобы)

## НАКА 37/50G C адаптером под аккумулятивные кольца HOXTER

Артикул	Номенклатура	Цены
H1000973	НАКА 37/50G Одинарное остекление петли слева	<b>1 948 €</b>
H1000974	НАКА 37/50G Одинарное остекление петли справа	<b>1 948 €</b>
H1000975	НАКА 37/50G Двойное остекление петли слева	<b>2 098 €</b>
H1000976	НАКА 37/50G Двойное остекление петли справа	<b>2 098 €</b>

Аккумулятивные компоненты смотрите на странице 176





## Дополнительная опция

Артикул	Номенклатура	Цены
H1000601	Ручка дверцы "пружина" чёрного цвета	<b>30 €</b>
H1001003	Ручка дверцы "плоская" нержавеющая сталь	<b>30 €</b>
H1001008	Ручка дверцы "плоская" чёрного цвета	<b>30 €</b>
H1000337	Рамка дверцы из нержавеющей стали 37/50 петли слева	<b>30 €</b>
H1000338	Рамка дверцы из нержавеющей стали 37/50 петли справа	<b>30 €</b>
H1001034	Тёмный шамот 37/50G	<b>186 €</b>

## Декоративная рамка

Артикул	Номенклатура	Цены
H1000057	Декоративная рамка 37/50 4-х сторонняя 50 mm 1 x 90° чёрная	<b>81 €</b>
H1000059	Декоративная рамка 37/50 4-х сторонняя 50 mm 1 x 90° нержавеющая сталь	<b>128 €</b>
H1000056	Декоративная рамка 37/50 4-х сторонняя 80 mm 2 x 45° чёрная	<b>116 €</b>
H1000058	Декоративная рамка 37/50 4-х сторонняя 80 mm 2 x 45° нержавеющая сталь	<b>219 €</b>

# НАКА 37/50GN



## НАКА 37/50GN Стальной теплообменник 45°

Артикул	Номенклатура	Цены
H1000929	НАКА 37/50GN Стал. теплообменник 45° Ø150 Одинарное остекление петли слева	<b>2 140 €</b>
H1000930	НАКА 37/50GN Стал. теплообменник 45° Ø150 Одинарное остекление петли справа	<b>2 140 €</b>
H1000931	НАКА 37/50GN Стал. теплообменник 45° Ø150 Двойное остекление петли слева	<b>2 290 €</b>
H1000932	НАКА 37/50GN Стал. теплообменник 45° Ø150 Двойное остекление петли справа	<b>2 290 €</b>



## НАКА 37/50GN Стальной теплообменник с вертикальным выходом

Артикул	Номенклатура	Цены
H1000933	НАКА 37/50GN Стал. теплообменник верт. Ø150 Одинарное остекление петли слева	<b>2 140 €</b>
H1000934	НАКА 37/50GN Стал. теплообменник верт. Ø150 Одинарное остекление петли справа	<b>2 140 €</b>
H1000935	НАКА 37/50GN Стал. теплообменник верт. Ø150 Двойное остекление петли слева	<b>2 290 €</b>
H1000936	НАКА 37/50GN Стал. теплообменник верт. Ø150 Двойное остекление петли справа	<b>2 290 €</b>

### Доп. опция для стального теплообменника с вертикальным выходом

H1000662	Выход теплообменника под Ø180	<b>43 €</b>
H1001292	Выход теплообменника под Ø200	<b>43 €</b>



## НАКА 37/50GN Чугунный дымосборник

Артикул	Номенклатура	Цены
H1000925	НАКА 37/50GN Чугунный дымосборник Ø180 Одинарное остекление петли слева	<b>2 109 €</b>
H1000926	НАКА 37/50GN Чугунный дымосборник Ø180 Одинарное остекление петли справа	<b>2 109 €</b>
H1000927	НАКА 37/50GN Чугунный дымосборник Ø180 Двойное остекление петли слева	<b>2 259 €</b>
H1000928	НАКА 37/50GN Чугунный дымосборник Ø180 Двойное остекление петли справа	<b>2 259 €</b>



## НАКА 37/50GN С аккумулятивным комплектом

Артикул	Номенклатура	Цены
H1000882	НАКА 37/50GN С аккумулятивным комплектом Одинарное остекление петли слева	<b>3 184 €</b>
H1000883	НАКА 37/50GN С аккумулятивным комплектом Одинарное остекление петли справа	<b>3 184 €</b>
H1000884	НАКА 37/50GN С аккумулятивным комплектом Двойное остекление петли слева	<b>3 333 €</b>
H1000885	НАКА 37/50GN С аккумулятивным комплектом Двойное остекление петли справа	<b>3 333 €</b>

### Аккумулятивный комплект состоит из:

Адаптер под аккумулятивные кольца HOXTER

5 штук Аккумулятивных колец (145 кг)

Чугунный дымосборник вых. Ø180 с крышкой для прочистки (вкл. зажимные скобы)



## НАКА 37/50GN С адаптером под аккумулятивные кольца HOXTER

Артикул	Номенклатура	Цены
H1000977	НАКА 37/50GN Одинарное остекление петли слева	<b>2 109 €</b>
H1000978	НАКА 37/50GN Одинарное остекление петли справа	<b>2 109 €</b>
H1000979	НАКА 37/50GN Двойное остекление петли слева	<b>2 259 €</b>
H1000980	НАКА 37/50GN Двойное остекление петли справа	<b>2 259 €</b>

Аккумулятивные компоненты смотрите на странице 176

# НАКА 37/50GN



## Дополнительная опция

Артикул	Номенклатура	Цены
H1000601	Ручка дверцы "пружина" чёрного цвета	<b>30 €</b>
H1001003	Ручка дверцы "плоская" нержавеющая сталь	<b>30 €</b>
H1001008	Ручка дверцы "плоская" чёрного цвета	<b>30 €</b>
H1000337	Рамка дверцы из нержавеющей стали 37/50 петли слева	<b>30 €</b>
H1000338	Рамка дверцы из нержавеющей стали 37/50 петли справа	<b>30 €</b>
H1001035	Тёмный шамот 37/50GN	<b>186 €</b>

## Декоративная рамка

Артикул	Номенклатура	Цены
H1000057	Декоративная рамка 37/50 4-х сторонняя 50 мм 1 x 90° чёрная	<b>81 €</b>
H1000059	Декоративная рамка 37/50 4-х сторонняя 50 мм 1 x 90° нержавеющая сталь	<b>128 €</b>
H1000056	Декоративная рамка 37/50 4-х сторонняя 80 мм 2 x 45° чёрная	<b>116 €</b>
H1000058	Декоративная рамка 37/50 4-х сторонняя 80 мм 2 x 45° нержавеющая сталь	<b>219 €</b>

# НАКА 63/51



## НАКА 63/51 Стальной теплообменник 45°

Артикул	Номенклатура	Цены
H1000021	НАКА 63/51 Стал. теплообменник 45° Ø200 Одинарное остекление петли слева	<b>2 320 €</b>
H1000022	НАКА 63/51 Стал. теплообменник 45° Ø200 Одинарное остекление петли справа	<b>2 320 €</b>
H1000023	НАКА 63/51 Стал. теплообменник 45° Ø200 Двойное остекление петли слева	<b>2 500 €</b>
H1000024	НАКА 63/51 Стал. теплообменник 45° Ø200 Двойное остекление петли справа	<b>2 500 €</b>



## НАКА 63/51 Стальной теплообменник с вертикальным выходом

Артикул	Номенклатура	Цены
H1000672	НАКА 63/51 Стал. теплообменник верт. Ø200 Одинарное остекление петли слева	<b>2 320 €</b>
H1000673	НАКА 63/51 Стал. теплообменник верт. Ø200 Одинарное остекление петли справа	<b>2 320 €</b>
H1000674	НАКА 63/51 Стал. теплообменник верт. Ø200 Двойное остекление петли слева	<b>2 500 €</b>
H1000675	НАКА 63/51 Стал. теплообменник верт. Ø200 Двойное остекление петли справа	<b>2 500 €</b>

Доп. опция для стального теплообменника с вертикальным выходом

H1000662	Выход теплообменника под Ø180	<b>43 €</b>
H1000663	Выход теплообменника под Ø250	<b>43 €</b>



## НАКА 63/51 Чугунный дымосборник

Артикул	Номенклатура	Цены
H1000013	НАКА 63/51 Чугунный дымосборник Ø180 Одинарное остекление петли слева	<b>2 313 €</b>
H1000014	НАКА 63/51 Чугунный дымосборник Ø180 Одинарное остекление петли справа	<b>2 313 €</b>
H1000015	НАКА 63/51 Чугунный дымосборник Ø180 Двойное остекление петли слева	<b>2 465 €</b>
H1000016	НАКА 63/51 Чугунный дымосборник Ø180 Двойное остекление петли справа	<b>2 465 €</b>



## НАКА 63/51 С аккумулятивным комплектом

Артикул	Номенклатура	Цены
H1000856	НАКА 63/51 С аккумулятивным комплектом Одинарное остекление петли слева	<b>3 388 €</b>
H1000857	НАКА 63/51 С аккумулятивным комплектом Одинарное остекление петли справа	<b>3 388 €</b>
H1000858	НАКА 63/51 С аккумулятивным комплектом Двойное остекление петли слева	<b>3 540 €</b>
H1000859	НАКА 63/51 С аккумулятивным комплектом Двойное остекление петли справа	<b>3 540 €</b>

Аккумулятивный комплект состоит из:

Адаптер под аккумулятивные кольца HOXTER

5 штук Аккумулятивных колец (145 кг)

Чугунный дымосборник вых. Ø180 с крышкой для прочистки (вкл. зажимные скобы)



## НАКА 63/51 С адаптером под аккумулятивные кольца HOXTER

Артикул	Номенклатура	Цены
H1000951	НАКА 63/51 Одинарное остекление петли слева	<b>2 313 €</b>
H1000952	НАКА 63/51 Одинарное остекление петли справа	<b>2 313 €</b>
H1000953	НАКА 63/51 Двойное остекление петли слева	<b>2 465 €</b>
H1000954	НАКА 63/51 Двойное остекление петли справа	<b>2 465 €</b>

Аккумулятивные компоненты смотрите на странице 176



# НАКА 63/51



## Дополнительная опция

Артикул	Номенклатура	Цены
H1000601	Ручка дверцы "пружина" чёрного цвета	<b>30 €</b>
H1001003	Ручка дверцы "плоская" нержавеющей сталь	<b>30 €</b>
H1001008	Ручка дверцы "плоская" чёрного цвета	<b>30 €</b>
H1000341	Рамка дверцы из нержавеющей стали 63/51 петли слева	<b>39 €</b>
H1000342	Рамка дверцы из нержавеющей стали 63/51 петли справа	<b>39 €</b>
H1001037	Тёмный шамот 63/51	<b>201 €</b>

## Декоративная рамка

Артикул	Номенклатура	Цены
H1000061	Декоративная рамка 63/51 4-х сторонняя 50 mm 1 x 90° чёрная	<b>86 €</b>
H1000063	Декоративная рамка 63/51 4-х сторонняя 50 mm 1 x 90° нержавеющей сталь	<b>138 €</b>
H1000060	Декоративная рамка 63/51 4-х сторонняя 80 mm 2 x 45° чёрная	<b>124 €</b>
H1000062	Декоративная рамка 63/51 4-х сторонняя 80 mm 2 x 45° нержавеющей сталь	<b>244 €</b>

# НАКА 67/38



## НАКА 67/38 Стальной теплообменник 45°

Артикул	Номенклатура	Цены
H1001304	НАКА 67/38 Стал. теплообменник 45° Ø150 Одинарное остекление петли слева	<b>2 245 €</b>
H1001305	НАКА 67/38 Стал. теплообменник 45° Ø150 Одинарное остекление петли справа	<b>2 245 €</b>
H1001306	НАКА 67/38 Стал. теплообменник 45° Ø150 Двойное остекление петли слева	<b>2 409 €</b>
H1001307	НАКА 67/38 Стал. теплообменник 45° Ø150 Двойное остекление петли справа	<b>2 409 €</b>



## НАКА 67/38 Стальной теплообменник с вертикальным выходом

Артикул	Номенклатура	Цены
H1001308	НАКА 67/38 Стал. теплообменник верт. Ø150 Одинарное остекление петли слева	<b>2 245 €</b>
H1001309	НАКА 67/38 Стал. теплообменник верт. Ø150 Одинарное остекление петли справа	<b>2 245 €</b>
H1001310	НАКА 67/38 Стал. теплообменник верт. Ø150 Двойное остекление петли слева	<b>2 409 €</b>
H1001311	НАКА 67/38 Стал. теплообменник верт. Ø150 Двойное остекление петли справа	<b>2 409 €</b>

### Доп. опция для стального теплообменника с вертикальным выходом

H1000662	Выход теплообменника под Ø180	<b>43 €</b>
H1001292	Выход теплообменника под Ø200	<b>43 €</b>



## НАКА 67/38 Чугунный дымосборник

Артикул	Номенклатура	Цены
H1001312	НАКА 67/38 Чугунный дымосборник Ø180 Одинарное остекление петли слева	<b>2 238 €</b>
H1001313	НАКА 67/38 Чугунный дымосборник Ø180 Одинарное остекление петли справа	<b>2 238 €</b>
H1001314	НАКА 67/38 Чугунный дымосборник Ø180 Двойное остекление петли слева	<b>2 400 €</b>
H1001315	НАКА 67/38 Чугунный дымосборник Ø180 Двойное остекление петли справа	<b>2 400 €</b>



## НАКА 67/38 С аккумулятивным комплектом

Артикул	Номенклатура	Цены
H1001316	НАКА 67/38 С аккумулятивным комплектом Одинарное остекление петли слева	<b>3 312 €</b>
H1001317	НАКА 67/38 С аккумулятивным комплектом Одинарное остекление петли справа	<b>3 312 €</b>
H1001318	НАКА 67/38 С аккумулятивным комплектом Двойное остекление петли слева	<b>3 476 €</b>
H1001319	НАКА 67/38 С аккумулятивным комплектом Двойное остекление петли справа	<b>3 476 €</b>

### Аккумулятивный комплект состоит из:

Адаптер под аккумулятивные кольца HOXTER

5 штук Аккумулятивных колец (145 кг)

Чугунный дымосборник вых. Ø180 с крышкой для прочистки (вкл. зажимные скобы)

## НАКА 67/38 С адаптером под аккумулятивные кольца HOXTER

Артикул	Номенклатура	Цены
H1001320	НАКА 67/38 Одинарное остекление петли слева	<b>2 238 €</b>
H1001321	НАКА 67/38 Одинарное остекление петли справа	<b>2 238 €</b>
H1001322	НАКА 67/38 Двойное остекление петли слева	<b>2 400 €</b>
H1001323	НАКА 67/38 Двойное остекление петли справа	<b>2 400 €</b>

Аккумулятивные компоненты смотрите на странице 176



# НАКА 67/38



## Дополнительная опция

Артикул	Номенклатура	Цены
H100601	Ручка дверцы "пружина" чёрного цвета	<b>30 €</b>
H1001003	Ручка дверцы "плоская" нержавеющая сталь	<b>30 €</b>
H1001008	Ручка дверцы "плоская" чёрного цвета	<b>30 €</b>
H100343	Рамка дверцы из нержавеющей стали 67/38 петли слева	<b>39 €</b>
H100344	Рамка дверцы из нержавеющей стали 67/38 петли справа	<b>39 €</b>
H1001385	Тёмный шмот 67/38	<b>210 €</b>

## Декоративная рамка

Артикул	Номенклатура	Цены
H1000064	Декоративная рамка 67/38 4-х сторонняя 50 мм 1 x 90° чёрная	<b>76 €</b>
H1000065	Декоративная рамка 67/38 4-х сторонняя 50 мм 1 x 90° нержавеющая сталь	<b>138 €</b>
H1000088	Декоративная рамка 67/38 4-х сторонняя 80 мм 2 x 45° чёрная	<b>134 €</b>
H1000089	Декоративная рамка 67/38 4-х сторонняя 80 мм 2 x 45° нержавеющая сталь	<b>241 €</b>

# НАКА 67/38N



## НАКА 67/38N Стальной теплообменник 45°

Артикул	Номенклатура	Цены
H1001324	НАКА 67/38N Стал. теплообменник 45° Ø150 Одинарное остекление петли слева	<b>2 454 €</b>
H1001325	НАКА 67/38N Стал. теплообменник 45° Ø150 Одинарное остекление петли справа	<b>2 454 €</b>
H1001326	НАКА 67/38N Стал. теплообменник 45° Ø150 Двойное остекление петли слева	<b>2 618 €</b>
H1001327	НАКА 67/38N Стал. теплообменник 45° Ø150 Двойное остекление петли справа	<b>2 618 €</b>



## НАКА 67/38N Стальной теплообменник с вертикальным выходом

Артикул	Номенклатура	Цены
H1001328	НАКА 67/38N Стал. теплообменник верт. Ø150 Одинарное остекление петли слева	<b>2 454 €</b>
H1001329	НАКА 67/38N Стал. теплообменник верт. Ø150 Одинарное остекление петли справа	<b>2 454 €</b>
H1001330	НАКА 67/38N Стал. теплообменник верт. Ø150 Двойное остекление петли слева	<b>2 618 €</b>
H1001331	НАКА 67/38N Стал. теплообменник верт. Ø150 Двойное остекление петли справа	<b>2 618 €</b>

### Доп. опция для стального теплообменника с вертикальным выходом

H1000662	Выход теплообменника под Ø180	<b>43 €</b>
H1001292	Выход теплообменника под Ø200	<b>43 €</b>



## НАКА 67/38N Чугунный дымоборник

Артикул	Номенклатура	Цены
H1001332	НАКА 67/38N Чугунный дымоборник Ø180 Одинарное остекление петли слева	<b>2 446 €</b>
H1001333	НАКА 67/38N Чугунный дымоборник Ø180 Одинарное остекление петли справа	<b>2 446 €</b>
H1001334	НАКА 67/38N Чугунный дымоборник Ø180 Двойное остекление петли слева	<b>2 610 €</b>
H1001335	НАКА 67/38N Чугунный дымоборник Ø180 Двойное остекление петли справа	<b>2 610 €</b>



## НАКА 67/38N C аккумулятивным комплектом

Артикул	Номенклатура	Цены
H1001336	НАКА 67/38N C аккумулятивным комплектом Одинарное остекление петли слева	<b>3 521 €</b>
H1001337	НАКА 67/38N C аккумулятивным комплектом Одинарное остекление петли справа	<b>3 521 €</b>
H1001338	НАКА 67/38N C аккумулятивным комплектом Двойное остекление петли слева	<b>3 685 €</b>
H1001339	НАКА 67/38N C аккумулятивным комплектом Двойное остекление петли справа	<b>3 685 €</b>

### Аккумулятивный комплект состоит из:

Адаптер под аккумулятивные кольца HOXTER

5 штук Аккумулятивных колец (145 кг)

Чугунный дымоборник вых. Ø180 с крышкой для прочистки (вкл. зажимные скобы)

## НАКА 67/38N C адаптером под аккумулятивные кольца HOXTER

Артикул	Номенклатура	Цены
H1001340	НАКА 67/38N Одинарное остекление петли слева	<b>2 446 €</b>
H1001341	НАКА 67/38N Одинарное остекление петли справа	<b>2 446 €</b>
H1001342	НАКА 67/38N Двойное остекление петли слева	<b>2 610 €</b>
H1001343	НАКА 67/38N Двойное остекление петли справа	<b>2 610 €</b>

Аккумулятивные компоненты смотрите на странице 176



# НАКА 67/38N



## Дополнительная опция

Артикул	Номенклатура	Цены
H100601	Ручка дверцы "пружина" чёрного цвета	<b>30 €</b>
H1001003	Ручка дверцы "плоская" нержавеющая сталь	<b>30 €</b>
H1001008	Ручка дверцы "плоская" чёрного цвета	<b>30 €</b>
H100343	Рамка дверцы из нержавеющей стали 67/38 петли слева	<b>39 €</b>
H100344	Рамка дверцы из нержавеющей стали 67/38 петли справа	<b>39 €</b>
H1001385	Тёмный шамот 67/38	<b>210 €</b>

## Декоративная рамка

Артикул	Номенклатура	Цены
H1000064	Декоративная рамка 67/38 4-х сторонняя 50 мм 1 x 90° чёрная	<b>76 €</b>
H1000065	Декоративная рамка 67/38 4-х сторонняя 50 мм 1 x 90° нержавеющая сталь	<b>138 €</b>
H1000088	Декоративная рамка 67/38 4-х сторонняя 80 мм 2 x 45° чёрная	<b>134 €</b>
H1000089	Декоративная рамка 67/38 4-х сторонняя 80 мм 2 x 45° нержавеющая сталь	<b>241 €</b>

# НАКА 67/51h



## НАКА 67/51h Стальной теплообменник 45°

Артикул	Номенклатура	Цены
H1000741	НАКА 67/51h Стал. теплообменник 45° Ø200 Одинарное остекление	<b>3 326 €</b>
H1000742	НАКА 67/51h Стал. теплообменник 45° Ø200 Двойное остекление	<b>3 539 €</b>



## НАКА 67/51h Стальной теплообменник с вертикальным выходом

Артикул	Номенклатура	Цены
H1000743	НАКА 67/51h Стал. теплообменник верт. Ø200 Одинарное остекление	<b>3 326 €</b>
H1000744	НАКА 67/51h Стал. теплообменник верт. Ø200 Двойное остекление	<b>3 539 €</b>

### Доп. опция для стального теплообменника с вертикальным выходом

H1000662	Выход теплообменника под Ø180	<b>43 €</b>
H1000663	Выход теплообменника под Ø250	<b>43 €</b>



## НАКА 67/51h Чугунный дымосборник

Артикул	Номенклатура	Цены
H1000745	НАКА 67/51h Чугунный дымосборник Ø180 Одинарное остекление	<b>3 296 €</b>
H1000746	НАКА 67/51h Чугунный дымосборник Ø180 Двойное остекление	<b>3 509 €</b>



## НАКА 67/51h С аккумулятивным комплектом

Артикул	Номенклатура	Цены
H1000894	НАКА 67/51h С аккумулятивным комплектом Одинарное остекление	<b>4 371 €</b>
H1000895	НАКА 67/51h С аккумулятивным комплектом Двойное остекление	<b>4 584 €</b>

### Аккумулятивный комплект состоит из:

Адаптер под аккумулятивные кольца HOXTER

5 штук Аккумулятивных колец (145 кг)

Чугунный дымосборник вых. Ø180 с крышкой для прочистки (вкл. зажимные скобы)



## НАКА 67/51h С адаптером под аккумулятивные кольца HOXTER

Артикул	Номенклатура	Цены
H1000989	НАКА 67/51h Одинарное остекление	<b>3 296 €</b>
H1000990	НАКА 67/51h Двойное остекление	<b>3 509 €</b>

Аккумулятивные компоненты смотрите на странице 176



## Дополнительная опция

Артикул	Номенклатура	Цены
H1000607	Съемная ручка с боксом для хранения	<b>192 €</b>
H1000600	Ручка подъемной дверцы чёрного цвета	<b>30 €</b>
H1000606	Ручка регулировки подачи воздуха чёрного цвета	<b>19 €</b>
H1000331	Тёмный шамот 67/51h	<b>210 €</b>
H1000761	Рамка дверцы из нержавеющей стали 67/51h	<b>39 €</b>

## Декоративная рамка

Артикул	Номенклатура	Цены
H1000753	Декоративная рамка 67/51h 4-х сторонняя 50 мм 1 x 90° чёрная	<b>99 €</b>
H1000754	Декоративная рамка 67/51h 4-х сторонняя 50 мм 1 x 90° нержавеющая сталь	<b>162 €</b>
H1000755	Декоративная рамка 67/51h 4-х сторонняя 80 мм 1 x 90° чёрная	<b>126 €</b>
H1000756	Декоративная рамка 67/51h 4-х сторонняя 80 мм 1 x 90° нержавеющая сталь	<b>186 €</b>

## Монтажная рамка

Артикул	Номенклатура	Цены
H1000911	Монтажная рамка 67/51h 3-х сторонняя 80 мм чёрная	<b>141 €</b>
H1000757	Монтажная рамка 67/51h 4-х сторонняя 50 мм чёрная	<b>120 €</b>
H1000758	Монтажная рамка 67/51h 4-х сторонняя 50 мм нержавеющая сталь	<b>260 €</b>
H1000759	Монтажная рамка 67/51h 4-х сторонняя 80 мм чёрная	<b>146 €</b>
H1000760	Монтажная рамка 67/51h 4-х сторонняя 80 мм нержавеющая сталь	<b>321 €</b>

# НАКА 78/57



## НАКА 78/57 Стальной теплообменник 45°

Артикул	Номенклатура	Цены
H1000452	НАКА 78/57 Стал. теплообменник 45° Ø200 Одинарное остекление петли слева	<b>2 719 €</b>
H1000453	НАКА 78/57 Стал. теплообменник 45° Ø200 Одинарное остекление петли справа	<b>2 719 €</b>
H1000454	НАКА 78/57 Стал. теплообменник 45° Ø200 Двойное остекление петли слева	<b>2 903 €</b>
H1000455	НАКА 78/57 Стал. теплообменник 45° Ø200 Двойное остекление петли справа	<b>2 903 €</b>



## НАКА 78/57 Стальной теплообменник с вертикальным выходом

Артикул	Номенклатура	Цены
H1000682	НАКА 78/57 Стал. теплообменник верт. Ø200 Одинарное остекление петли слева	<b>2 719 €</b>
H1000683	НАКА 78/57 Стал. теплообменник верт. Ø200 Одинарное остекление петли справа	<b>2 719 €</b>
H1000684	НАКА 78/57 Стал. теплообменник верт. Ø200 Двойное остекление петли слева	<b>2 903 €</b>
H1000685	НАКА 78/57 Стал. теплообменник верт. Ø200 Двойное остекление петли справа	<b>2 903 €</b>

### Доп. опция для стального теплообменника с вертикальным выходом

H1000662	Выход теплообменника под Ø180	<b>43 €</b>
H1000663	Выход теплообменника под Ø250	<b>43 €</b>



## НАКА 78/57 Чугунный дымосборник

Артикул	Номенклатура	Цены
H1000444	НАКА 78/57 Чугунный дымосборник Ø180 Одинарное остекление петли слева	<b>2 700 €</b>
H1000445	НАКА 78/57 Чугунный дымосборник Ø180 Одинарное остекление петли справа	<b>2 700 €</b>
H1000446	НАКА 78/57 Чугунный дымосборник Ø180 Двойное остекление петли слева	<b>2 885 €</b>
H1000447	НАКА 78/57 Чугунный дымосборник Ø180 Двойное остекление петли справа	<b>2 885 €</b>



## НАКА 78/57 C аккумулятивным комплектом

Артикул	Номенклатура	Цены
H1000872	НАКА 78/57 C аккумулятивным комплектом Одинарное остекление петли слева	<b>3 775 €</b>
H1000873	НАКА 78/57 C аккумулятивным комплектом Одинарное остекление петли справа	<b>3 775 €</b>
H1000874	НАКА 78/57 C аккумулятивным комплектом Двойное остекление петли слева	<b>3 960 €</b>
H1000875	НАКА 78/57 C аккумулятивным комплектом Двойное остекление петли справа	<b>3 960 €</b>

### Аккумулятивный комплект состоит из:

Адаптер под аккумулятивные кольца HOXTER

5 штук Аккумулятивных колец (145 кг)

Чугунный дымосборник вых. Ø180 с крышкой для прочистки (вкл. зажимные скобы)



## НАКА 78/57 C адаптером под аккумулятивные кольца HOXTER

Артикул	Номенклатура	Цены
H1000967	НАКА 78/57 Одинарное остекление петли слева	<b>2 700 €</b>
H1000968	НАКА 78/57 Одинарное остекление петли справа	<b>2 700 €</b>
H1000969	НАКА 78/57 Двойное остекление петли слева	<b>2 885 €</b>
H1000970	НАКА 78/57 Двойное остекление петли справа	<b>2 885 €</b>

Аккумулятивные компоненты смотрите на странице 176





## Дополнительная опция

Артикул	Номенклатура	Цены
H1000605	Ручка дверцы "пружина", чёрного цвета, петли слева	<b>30 €</b>
H1001001	Ручка дверцы "плоская", нержавеющая сталь, петли слева	<b>30 €</b>
H1001006	Ручка дверцы "плоская", чёрного цвета, петли слева	<b>30 €</b>
H1000604	Ручка дверцы "пружина", чёрного цвета, петли справа	<b>30 €</b>
H1001002	Ручка дверцы "плоская", нержавеющая сталь, петли справа	<b>30 €</b>
H1001007	Ручка дверцы "плоская", чёрного цвета, петли справа	<b>30 €</b>
H1000606	Ручка регулировки подачи воздуха чёрного цвета	<b>19 €</b>
H1000512	Рамка дверцы из нержавеющей стали 78/57 петли слева	<b>46 €</b>
H1000513	Рамка дверцы из нержавеющей стали 78/57 петли справа	<b>46 €</b>
H1000618	Тёмный шамот 78/57	<b>226 €</b>

## Декоративная рамка

Артикул	Номенклатура	Цены
H1000456	Декоративная рамка 78/57 4-х сторонняя 50 мм 1 x 90° чёрная	<b>145 €</b>
H1000457	Декоративная рамка 78/57 4-х сторонняя 50 мм 1 x 90° нержавеющая сталь	<b>186 €</b>
H1000458	Декоративная рамка 78/57 4-х сторонняя 80 мм 1 x 90° чёрная	<b>175 €</b>
H1000459	Декоративная рамка 78/57 4-х сторонняя 80 мм 1 x 90° нержавеющая сталь	<b>261 €</b>

## Монтажная рамка

Артикул	Номенклатура	Цены
H1000460	Монтажная рамка 78/57 4-х сторонняя 80 мм петли слева, чёрная	<b>151 €</b>
H1000461	Монтажная рамка 78/57 4-х сторонняя 80 мм петли слева, нержавеющая сталь	<b>336 €</b>
H1000462	Монтажная рамка 78/57 4-х сторонняя 80 мм петли справа, чёрная	<b>151 €</b>
H1000463	Монтажная рамка 78/57 4-х сторонняя 80 мм петли справа, нержавеющая сталь	<b>336 €</b>

# НАКА 78/57h



## НАКА 78/57h Стальной теплообменник 45°

Артикул	Номенклатура	Цены
H1000468	НАКА 78/57h Стал. теплообменник 45° Ø200 Одинарное остекление	<b>3 936 €</b>
H1000469	НАКА 78/57h Стал. теплообменник 45° Ø200 Двойное остекление	<b>4 190 €</b>



## НАКА 78/57h Стальной теплообменник с вертикальным выходом

Артикул	Номенклатура	Цены
H1000686	НАКА 78/57h Стал. теплообменник верт. Ø200 Одинарное остекление	<b>3 936 €</b>
H1000687	НАКА 78/57h Стал. теплообменник верт. Ø200 Двойное остекление	<b>4 190 €</b>

Доп. опция для стального теплообменника с вертикальным выходом

H1000662	Выход теплообменника под Ø180	<b>43 €</b>
H1000663	Выход теплообменника под Ø250	<b>43 €</b>



## НАКА 78/57h Чугунный дымосборник

Артикул	Номенклатура	Цены
H1000464	НАКА 78/57h Чугунный дымосборник Ø180 Одинарное остекление	<b>3 925 €</b>
H1000465	НАКА 78/57h Чугунный дымосборник Ø180 Двойное остекление	<b>4 178 €</b>



## НАКА 78/57h С аккумулятивным комплектом

Артикул	Номенклатура	Цены
H1000876	НАКА 78/57h С аккумулятивным комплектом Одинарное остекление	<b>5 000 €</b>
H1000877	НАКА 78/57h С аккумулятивным комплектом Двойное остекление	<b>5 252 €</b>

Аккумулятивный комплект состоит из:

Адаптер под аккумулятивные кольца HOXTER

5 штук Аккумулятивных колец (145 кг)

Чугунный дымосборник вых. Ø180 с крышкой для прочистки (вкл. зажимные скобы)



## НАКА 78/57h С адаптером под аккумулятивные кольца HOXTER

Артикул	Номенклатура	Цены
H1000971	НАКА 78/57h Одинарное остекление	<b>3 925 €</b>
H1000972	НАКА 78/57h Двойное остекление	<b>4 178 €</b>

Аккумулятивные компоненты смотрите на странице 176



## Дополнительная опция

Артикул	Номенклатура	Цены
H1000607	Съемная ручка с боксом для хранения	<b>193 €</b>
H1000600	Ручка подъемной дверцы чёрного цвета	<b>30 €</b>
H1000606	Ручка регулировки подачи воздуха чёрного цвета	<b>19 €</b>
H1000514	Рамка дверцы из нержавеющей стали 78/57h	<b>46 €</b>
H1000478	Конвекционный короб для НАКА 78/57h (Стальной теплообменник 45°)	<b>336 €</b>
H1000618	Тёмный шамот 78/57	<b>226 €</b>

## Декоративная рамка

Артикул	Номенклатура	Цены
H1000470	Декоративная рамка 78/57h 4-х сторонняя 50 мм 1 x 90° чёрная	<b>145 €</b>
H1000471	Декоративная рамка 78/57h 4-х сторонняя 50 мм 1 x 90° нержавеющая сталь	<b>186 €</b>
H1000472	Декоративная рамка 78/57h 4-х сторонняя 80 мм 1 x 90° чёрная	<b>175 €</b>
H1000473	Декоративная рамка 78/57h 4-х сторонняя 80 мм 1 x 90° нержавеющая сталь	<b>261 €</b>

## Монтажная рамка

Артикул	Номенклатура	Цены
H1001198	Монтажная рамка 78/57h 3-х сторонняя 80 мм чёрная	<b>146 €</b>
H1000474	Монтажная рамка 78/57h 4-х сторонняя 50 мм чёрная	<b>138 €</b>
H1000475	Монтажная рамка 78/57h 4-х сторонняя 50 мм нержавеющая сталь	<b>310 €</b>
H1000476	Монтажная рамка 78/57h 4-х сторонняя 80 мм чёрная	<b>151 €</b>
H1000477	Монтажная рамка 78/57h 4-х сторонняя 80 мм нержавеющая сталь	<b>336 €</b>

# НАКА 89/45



## НАКА 89/45 Стальной теплообменник 45°

Артикул	Номенклатура	Цены
H1001226	НАКА 89/45 Стал. теплообменник 45° Ø200 Одинарное остекление петли слева	<b>2 676 €</b>
H1001227	НАКА 89/45 Стал. теплообменник 45° Ø200 Одинарное остекление петли справа	<b>2 676 €</b>
H1001228	НАКА 89/45 Стал. теплообменник 45° Ø200 Двойное остекление петли слева	<b>2 860 €</b>
H1001229	НАКА 89/45 Стал. теплообменник 45° Ø200 Двойное остекление петли справа	<b>2 860 €</b>



## НАКА 89/45 Стальной теплообменник с вертикальным выходом

Артикул	Номенклатура	Цены
H1001230	НАКА 89/45 Стал. теплообменник верт. Ø200 Одинарное остекление петли слева	<b>2 676 €</b>
H1001231	НАКА 89/45 Стал. теплообменник верт. Ø200 Одинарное остекление петли справа	<b>2 676 €</b>
H1001232	НАКА 89/45 Стал. теплообменник верт. Ø200 Двойное остекление петли слева	<b>2 860 €</b>
H1001233	НАКА 89/45 Стал. теплообменник верт. Ø200 Двойное остекление петли справа	<b>2 860 €</b>

### Доп. опция для стального теплообменника с вертикальным выходом

H1000662	Выход теплообменника под Ø180	<b>43 €</b>
H1000663	Выход теплообменника под Ø250	<b>43 €</b>



## НАКА 89/45 Чугунный дымосборник

Артикул	Номенклатура	Цены
H1001222	НАКА 89/45 Чугунный дымосборник Ø180 Одинарное остекление петли слева	<b>2 659 €</b>
H1001223	НАКА 89/45 Чугунный дымосборник Ø180 Одинарное остекление петли справа	<b>2 659 €</b>
H1001224	НАКА 89/45 Чугунный дымосборник Ø180 Двойное остекление петли слева	<b>2 843 €</b>
H1001225	НАКА 89/45 Чугунный дымосборник Ø180 Двойное остекление петли справа	<b>2 843 €</b>



## НАКА 89/45 С аккумулятивным комплектом

Артикул	Номенклатура	Цены
H1001234	НАКА 89/45 С аккумулятивным комплектом Одинарное остекление петли слева	<b>3 734 €</b>
H1001235	НАКА 89/45 С аккумулятивным комплектом Одинарное остекление петли справа	<b>3 734 €</b>
H1001236	НАКА 89/45 С аккумулятивным комплектом Двойное остекление петли слева	<b>3 918 €</b>
H1001237	НАКА 89/45 С аккумулятивным комплектом Двойное остекление петли справа	<b>3 918 €</b>

### Аккумулятивный комплект состоит из:

Адаптер под аккумулятивные кольца HOXTER

5 штук Аккумулятивных колец (145 кг)

Чугунный дымосборник вых. Ø180 с крышкой для прочистки (вкл. зажимные скобы)



## НАКА 89/45 С адаптером под аккумулятивные кольца HOXTER

Артикул	Номенклатура	Цены
H1001238	НАКА 89/45 Одинарное остекление петли слева	<b>2 659 €</b>
H1001239	НАКА 89/45 Одинарное остекление петли справа	<b>2 659 €</b>
H1001240	НАКА 89/45 Двойное остекление петли слева	<b>2 843 €</b>
H1001241	НАКА 89/45 Двойное остекление петли справа	<b>2 843 €</b>

Аккумулятивные компоненты смотрите на странице 176

# НАКА 89/45

## Дополнительная опция

Артикул	Номенклатура	Цены
H1000605	Ручка дверцы "пружина", чёрного цвета, петли слева	<b>30 €</b>
H1001001	Ручка дверцы "плоская", нержавеющая сталь, петли слева	<b>30 €</b>
H1001006	Ручка дверцы "плоская", чёрного цвета, петли слева	<b>30 €</b>
H1000604	Ручка дверцы "пружина", чёрного цвета, петли справа	<b>30 €</b>
H1001002	Ручка дверцы "плоская", нержавеющая сталь, петли справа	<b>30 €</b>
H1001007	Ручка дверцы "плоская", чёрного цвета, петли справа	<b>30 €</b>
H1000606	Ручка регулировки подачи воздуха чёрного цвета	<b>19 €</b>
H1000346	Рамка дверцы из нержавеющей стали 89/45 петли слева	<b>46 €</b>
H1000347	Рамка дверцы из нержавеющей стали 89/45 петли справа	<b>46 €</b>
H1000332	Тёмный шамот 89/45	<b>226 €</b>

## Декоративная рамка

Артикул	Номенклатура	Цены
H1000244	Декоративная рамка 89/45 4-х сторонняя 50 мм 1 x 90° чёрная	<b>138 €</b>
H1000245	Декоративная рамка 89/45 4-х сторонняя 50 мм 1 x 90° нержавеющая сталь	<b>243 €</b>
H1000246	Декоративная рамка 89/45 4-х сторонняя 80 мм 1 x 90° чёрная	<b>163 €</b>
H1000247	Декоративная рамка 89/45 4-х сторонняя 80 мм 1 x 90° нержавеющая сталь	<b>275 €</b>

## Монтажная рамка

Артикул	Номенклатура	Цены
H1000248	Монтажная рамка 89/45 4-х сторонняя 80 мм петли слева, чёрная	<b>154 €</b>
H1000249	Монтажная рамка 89/45 4-х сторонняя 80 мм петли слева, нержавеющая сталь	<b>395 €</b>
H1000289	Монтажная рамка 89/45 4-х сторонняя 80 мм петли справа, чёрная	<b>154 €</b>
H1000290	Монтажная рамка 89/45 4-х сторонняя 80 мм петли справа, нержавеющая сталь	<b>395 €</b>

# НАКА 89/45h



## НАКА 89/45h Стальной теплообменник 45°

Артикул	Номенклатура	Цены
H1001244	НАКА 89/45h Стал. теплообменник 45° Ø200 Одинарное остекление	<b>3 964 €</b>
H1001245	НАКА 89/45h Стал. теплообменник 45° Ø200 Двойное остекление	<b>4 181 €</b>



## НАКА 89/45h Стальной теплообменник с вертикальным выходом

Артикул	Номенклатура	Цены
H1001246	НАКА 89/45h Стал. теплообменник верт. Ø200 Одинарное остекление	<b>3 964 €</b>
H1001247	НАКА 89/45h Стал. теплообменник верт. Ø200 Двойное остекление	<b>4 181 €</b>

Доп. опция для стального теплообменника с вертикальным выходом

H1000662	Выход теплообменника под Ø180	<b>43 €</b>
H1000663	Выход теплообменника под Ø250	<b>43 €</b>



## НАКА 89/45h Чугунный дымосборник

Артикул	Номенклатура	Цены
H1001242	НАКА 89/45h Чугунный дымосборник Ø180 Одинарное остекление	<b>3 946 €</b>
H1001243	НАКА 89/45h Чугунный дымосборник Ø180 Двойное остекление	<b>4 164 €</b>



## НАКА 89/45h С аккумулятивным комплектом

Артикул	Номенклатура	Цены
H1001248	НАКА 89/45h С аккумулятивным комплектом Одинарное остекление	<b>5 021 €</b>
H1001249	НАКА 89/45h С аккумулятивным комплектом Двойное остекление	<b>5 239 €</b>

Аккумулятивный комплект состоит из:

Адаптер под аккумулятивные кольца HOXTER

5 штук Аккумулятивных колец (145 кг)

Чугунный дымосборник вых. Ø180 с крышкой для прочистки (вкл. зажимные скобы)



## НАКА 89/45h С адаптером под аккумулятивные кольца HOXTER

Артикул	Номенклатура	Цены
H1001250	НАКА 78/57h Одинарное остекление	<b>3 946 €</b>
H1001251	НАКА 78/57h Двойное остекление	<b>4 164 €</b>

Аккумулятивные компоненты смотрите на странице 176



## Дополнительная опция

Артикул	Номенклатура	Цены
H1000607	Съемная ручка с боксом для хранения	<b>193 €</b>
H1000600	Ручка подъемной дверцы чёрного цвета	<b>30 €</b>
H1000606	Ручка регулировки подачи воздуха чёрного цвета	<b>19 €</b>
H1000351	Рамка дверцы из нержавеющей стали 89/45h	<b>46 €</b>
H1000332	Тёмный шамот 89/45h	<b>226 €</b>
H1001391	Конвекционный короб для НАКА 89/45h (СТО вертикальный выход)	<b>343 €</b>

## Декоративная рамка

Артикул	Номенклатура	Цены
H1001252	Декоративная рамка 89/45h 4-х сторонняя 50 мм 1 x 90° чёрная	<b>138 €</b>
H1001253	Декоративная рамка 89/45h 4-х сторонняя 50 мм 1 x 90° нержавеющая сталь	<b>178 €</b>
H1001254	Декоративная рамка 89/45h 4-х сторонняя 80 мм 1 x 90° чёрная	<b>163 €</b>
H1001255	Декоративная рамка 89/45h 4-х сторонняя 80 мм 1 x 90° нержавеющая сталь	<b>275 €</b>

## Монтажная рамка

Артикул	Номенклатура	Цены
H1001199	Монтажная рамка 89/45h 3-х сторонняя 80 мм чёрная	<b>149 €</b>
H1001256	Монтажная рамка 89/45h 4-х сторонняя 50 мм чёрная	<b>138 €</b>
H1001257	Монтажная рамка 89/45h 4-х сторонняя 50 мм нержавеющая сталь	<b>316 €</b>
H1001258	Монтажная рамка 89/45h 4-х сторонняя 80 мм чёрная	<b>154 €</b>
H1001259	Монтажная рамка 89/45h 4-х сторонняя 80 мм нержавеющая сталь	<b>350 €</b>

# НАКА 89/72h



## НАКА 89/72h

Артикул	Номенклатура	Цены
H1000300	НАКА 89/72h Одинарное остекление	<b>4 995 €</b>
H1000301	НАКА 89/72h Двойное остекление	<b>5 325 €</b>

## Дополнительная опция

Артикул	Номенклатура	Цены
H1000607	Съемная ручка с боксом для хранения	<b>193 €</b>
H1000600	Ручка подъемной дверцы чёрного цвета	<b>30 €</b>
H1000606	Ручка регулировки подачи воздуха чёрного цвета	<b>19 €</b>
H1000351	Рамка дверцы из нержавеющей стали 89/72h	<b>46 €</b>
H1000333	Тёмный шамот 89/72h	<b>245 €</b>
H1000311	Выход дымоборника под Ø200 mm	<b>43 €</b>
H1000310	Конвекционный короб для НАКА 89/72h	<b>353 €</b>

## Декоративная рамка

Артикул	Номенклатура	Цены
H1000302	Декоративная рамка 89/72h 4-х сторонняя 50 mm 1 x 90° чёрная	<b>153 €</b>
H1000303	Декоративная рамка 89/72h 4-х сторонняя 50 mm 1 x 90° нержавеющая сталь	<b>208 €</b>
H1000304	Декоративная рамка 89/72h 4-х сторонняя 80 mm 1 x 90° чёрная	<b>180 €</b>
H1000305	Декоративная рамка 89/72h 4-х сторонняя 80 mm 1 x 90° нержавеющая сталь	<b>328 €</b>

## Монтажная рамка

Артикул	Номенклатура	Цены
H1001200	Монтажная рамка 89/72h 3-х сторонняя 80 mm чёрная	<b>175 €</b>
H1000306	Монтажная рамка 89/72h 4-х сторонняя 50 mm чёрная	<b>153 €</b>
H1000307	Монтажная рамка 89/72h 4-х сторонняя 50 mm нержавеющая сталь	<b>336 €</b>
H1000308	Монтажная рамка 89/72h 4-х сторонняя 80 mm чёрная	<b>180 €</b>
H1000309	Монтажная рамка 89/72h 4-х сторонняя 80 mm нержавеющая сталь	<b>455 €</b>



# НАКА 110/51h



## НАКА 110/51h

Артикул	Номенклатура	Цены
H1000312	НАКА 110/51h Одинарное остекление	<b>4 961 €</b>
H1000313	НАКА 110/51h Двойное остекление	<b>5 266 €</b>

## Дополнительная опция

Артикул	Номенклатура	Цены
H1000607	Съемная ручка с боксом для хранения	<b>193 €</b>
H1000600	Ручка подъемной дверцы чёрного цвета	<b>30 €</b>
H1000606	Ручка регулировки подачи воздуха чёрного цвета	<b>19 €</b>
H1000364	Рамка дверцы из нержавеющей стали 110/51h	<b>54 €</b>
H1000334	Тёмный шамот 110/51h	<b>245 €</b>
H1000311	Выход дымосборника под Ø200 mm	<b>43 €</b>
H1000322	Конвекционный короб для НАКА 110/51h	<b>368 €</b>

## Декоративная рамка

Артикул	Номенклатура	Цены
H1000314	Декоративная рамка 110/51h 4-х сторонняя 50 mm 1 x 90° чёрная	<b>170 €</b>
H1000315	Декоративная рамка 110/51h 4-х сторонняя 50 mm 1 x 90° нержавеющая сталь	<b>216 €</b>
H1000316	Декоративная рамка 110/51h 4-х сторонняя 80 mm 1 x 90° чёрная	<b>191 €</b>
H1000317	Декоративная рамка 110/51h 4-х сторонняя 80 mm 1 x 90° нержавеющая сталь	<b>328 €</b>

## Монтажная рамка

Артикул	Номенклатура	Цены
H1001201	Монтажная рамка 110/51h 3-х сторонняя 80 mm чёрная	<b>225 €</b>
H1000318	Монтажная рамка 110/51h 4-х сторонняя 50 mm чёрная	<b>196 €</b>
H1000319	Монтажная рамка 110/51h 4-х сторонняя 50 mm нержавеющая сталь	<b>394 €</b>
H1000320	Монтажная рамка 110/51h 4-х сторонняя 80 mm чёрная	<b>230 €</b>
H1000321	Монтажная рамка 110/51h 4-х сторонняя 80 mm нержавеющая сталь	<b>463 €</b>

# НАКА 150/51h



## НАКА 150/51h

Артикул	Номенклатура	Цены
H1001018	НАКА 150/51h Одинарное остекление	<b>5 714 €</b>
H1001019	НАКА 150/51h Двойное остекление	<b>6 049 €</b>

## Дополнительная опция

Артикул	Номенклатура	Цены
H1000607	Съемная ручка с боксом для хранения	<b>193 €</b>
H1000600	Ручка подъемной дверцы чёрного цвета	<b>30 €</b>
H1000606	Ручка регулировки подачи воздуха чёрного цвета	<b>19 €</b>
H1001171	Рамка дверцы из нержавеющей стали 150/51h	<b>81 €</b>
H1001042	Тёмный шамот 150/51h	<b>295 €</b>

## Декоративная рамка

Артикул	Номенклатура	Цены
H1001020	Декоративная рамка 150/51h 4-х сторонняя 50 мм 1 x 90° чёрная	<b>206 €</b>
H1001021	Декоративная рамка 150/51h 4-х сторонняя 50 мм 1 x 90° нержавеющая сталь	<b>250 €</b>
H1001022	Декоративная рамка 150/51h 4-х сторонняя 80 мм 1 x 90° чёрная	<b>214 €</b>
H1001023	Декоративная рамка 150/51h 4-х сторонняя 80 мм 1 x 90° нержавеющая сталь	<b>408 €</b>

## Монтажная рамка

Артикул	Номенклатура	Цены
H1001202	Монтажная рамка 150/51h 3-х сторонняя 80 мм чёрная	<b>254 €</b>
H1001024	Монтажная рамка 150/51h 4-х сторонняя 50 мм чёрная	<b>229 €</b>
H1001025	Монтажная рамка 150/51h 4-х сторонняя 50 мм нержавеющая сталь	<b>460 €</b>
H1001026	Монтажная рамка 150/51h 4-х сторонняя 80 мм чёрная	<b>259 €</b>
H1001027	Монтажная рамка 150/51h 4-х сторонняя 80 мм нержавеющая сталь	<b>563 €</b>



Каминные топки  
Туннельные



37/50



63/51



78/57



89/45



110/51

# НАКА 37/50Т Туннель



## НАКА 37/50Т Стальной теплообменник 45°

Артикул	Номенклатура	Цены
H1000495	НАКА 37/50Т СТО 45° Ø150 Петли слева / справа Одинарное остекление	<b>2 343 €</b>
H1000496	НАКА 37/50Т СТО 45° Ø150 Петли слева / справа Двойное остекление	<b>2 546 €</b>



## НАКА 37/50Т Стальной теплообменник с вертикальным выходом

Артикул	Номенклатура	Цены
H1000688	НАКА 37/50Т СТО верт. Ø150 Петли слева / справа Одинарное остекление	<b>2 343 €</b>
H1000689	НАКА 37/50Т СТО верт. Ø150 Петли слева / справа Двойное остекление	<b>2 546 €</b>

Доп. опция для стального теплообменника с вертикальным выходом

H1000662	Выход теплообменника под Ø180	<b>43 €</b>
H1001292	Выход теплообменника под Ø200	<b>43 €</b>



## НАКА 37/50Т Чугунный дымоборник

Артикул	Номенклатура	Цены
H1000491	НАКА 37/50Т Чугун. дымосб. Ø180 Петли слева / справа Одинарное остекление	<b>2 311 €</b>
H1000492	НАКА 37/50Т Чугун. дымосб. Ø180 Петли слева / справа Двойное остекление	<b>2 515 €</b>



## НАКА 37/50Т С аккумулятивным комплектом

Артикул	Номенклатура	Цены
H1000886	НАКА 37/50Т С аккумулятив. компл. Петли слева / справа Одинарное остекление	<b>3 386 €</b>
H1000887	НАКА 37/50Т С аккумулятив. компл. Петли слева / справа Двойное остекление	<b>3 590 €</b>

Аккумулятивный комплект состоит из:

Адаптер под аккумулятивные кольца HOXTER

5 штук Аккумулятивных колец (145 кг)

Чугунный дымоборник вых. Ø180 с крышкой для прочистки (вкл. зажимные скобы)



## НАКА 37/50Т С адаптером под аккумулятивные кольца HOXTER

Артикул	Номенклатура	Цены
H1000981	НАКА 37/50Т Петли слева / справа Одинарное остекление	<b>2 311 €</b>
H1000982	НАКА 37/50Т Петли слева / справа Двойное остекление	<b>2 515 €</b>

Аккумулятивные компоненты смотрите на странице 176

# НАКА 37/50Т Туннель



## Дополнительная опция

Артикул	Номенклатура	Цены
H1000601	Ручка дверцы "пружина" чёрного цвета	<b>30 €</b>
H1001003	Ручка дверцы "плоская" нержавеющей сталь	<b>30 €</b>
H1001008	Ручка дверцы "плоская" чёрного цвета	<b>30 €</b>
H1000608	Ручка дверцы "невидимка" чёрного цвета	<b>30 €</b>
H1000337	Рамка дверцы из нержавеющей стали 37/50 петли слева	<b>30 €</b>
H1000338	Рамка дверцы из нержавеющей стали 37/50 петли справа	<b>30 €</b>
H1001036	Тёмный шамот 37/50Т	<b>164 €</b>

## Декоративная рамка

Артикул	Номенклатура	Цены
H1000057	Декоративная рамка 37/50 4-х сторонняя 50 мм 1 x 90° чёрная	<b>81 €</b>
H1000059	Декоративная рамка 37/50 4-х сторонняя 50 мм 1 x 90° нержавеющей сталь	<b>128 €</b>
H1000056	Декоративная рамка 37/50 4-х сторонняя 80 мм 2 x 45° чёрная	<b>116 €</b>
H1000058	Декоративная рамка 37/50 4-х сторонняя 80 мм 2 x 45° нержавеющей сталь	<b>219 €</b>

# НАКА 63/51Т Туннель



## НАКА 63/51Т Стальной теплообменник 45°

Артикул	Номенклатура	Цены
H1000584	НАКА 63/51Т СТО 45° Ø200 Петли слева / справа Одинарное остекление	<b>3 235 €</b>
H1000585	НАКА 63/51Т СТО 45° Ø200 Петли слева / справа Двойное остекление	<b>3 540 €</b>



## НАКА 63/51Т Стальной теплообменник с вертикальным выходом

Артикул	Номенклатура	Цены
H1000690	НАКА 63/51Т СТО верт. Ø200 Петли слева / справа Одинарное остекление	<b>3 235 €</b>
H1000691	НАКА 63/51Т СТО верт. Ø200 Петли слева / справа Двойное остекление	<b>3 540 €</b>
<b>Доп. опция для стального теплообменника с вертикальным выходом</b>		
H1000662	Выход теплообменника под Ø180	<b>43 €</b>
H1000663	Выход теплообменника под Ø250	<b>43 €</b>



## НАКА 63/51Т Чугунный дымоборник

Артикул	Номенклатура	Цены
H1000580	НАКА 63/51Т Чугун. дымоб. Ø180 Петли слева / справа Одинарное остекление	<b>3 218 €</b>
H1000581	НАКА 63/51Т Чугун. дымоб. Ø180 Петли слева / справа Двойное остекление	<b>3 525 €</b>



## НАКА 63/51Т С аккумулятивным комплектом

Артикул	Номенклатура	Цены
H1000892	НАКА 63/51Т С аккумулятив. компл. Петли слева / справа Одинарное остекление	<b>4 293 €</b>
H1000893	НАКА 63/51Т С аккумулятив. компл. Петли слева / справа Двойное остекление	<b>4 600 €</b>

### Аккумулятивный комплект состоит из:

Адаптер под аккумулятивные кольца HOXTER

5 штук Аккумулятивных колец (145 кг)

Чугунный дымоборник вых. Ø180 с крышкой для прочистки (вкл. зажимные скобы)



## НАКА 63/51Т С адаптером под аккумулятивные кольца HOXTER

Артикул	Номенклатура	Цены
H1000987	НАКА 63/51Т Петли слева / справа Одинарное остекление	<b>3 218 €</b>
H1000988	НАКА 63/51Т Петли слева / справа Двойное остекление	<b>3 525 €</b>

Аккумулятивные компоненты смотрите на странице 176



# НАКА 63/51Т Туннель



## Дополнительная опция

Артикул	Номенклатура	Цены
H1000601	Ручка дверцы "пружина" чёрного цвета	<b>30 €</b>
H1001003	Ручка дверцы "плоская" нержавеющая сталь	<b>30 €</b>
H1001008	Ручка дверцы "плоская" чёрного цвета	<b>30 €</b>
H1000608	Ручка дверцы "невидимка" чёрного цвета	<b>30 €</b>
H1000341	Рамка дверцы из нержавеющей стали 63/51 петли слева	<b>39 €</b>
H1000342	Рамка дверцы из нержавеющей стали 63/51 петли справа	<b>39 €</b>
H1001038	Тёмный шамот 63/51Т	<b>186 €</b>

## Декоративная рамка

Артикул	Номенклатура	Цены
H1000061	Декоративная рамка 63/51 4-х сторонняя 50 мм 1 x 90° чёрная	<b>86 €</b>
H1000063	Декоративная рамка 63/51 4-х сторонняя 50 мм 1 x 90° нержавеющая сталь	<b>138 €</b>
H1000060	Декоративная рамка 63/51 4-х сторонняя 80 мм 2 x 45° чёрная	<b>124 €</b>
H1000062	Декоративная рамка 63/51 4-х сторонняя 80 мм 2 x 45° нержавеющая сталь	<b>244 €</b>

# НАКА 78/57Т Туннель



## НАКА 78/57Т Стальной теплообменник 45°

Артикул	Номенклатура	Цены
H1000774	НАКА 78/57Тh Вверх / Петли слева СТО 45° Ø200 Одинарное остекление	<b>5 084 €</b>
H1000775	НАКА 78/57Тh Вверх / Петли слева СТО 45° Ø200 Двойное остекление	<b>5 523 €</b>
H1000776	НАКА 78/57Т Петли слева / Петли справа СТО 45° Ø200 Одинарное остекление	<b>3 966 €</b>
H1000777	НАКА 78/57Т Петли слева / Петли справа СТО 45° Ø200 Двойное остекление	<b>4 378 €</b>



## НАКА 78/57Т Стальной теплообменник с вертикальным выходом

Артикул	Номенклатура	Цены
H1000778	НАКА 78/57Тh Вверх / Петли слева СТО верт. Ø200 Одинарное остекление	<b>5 084 €</b>
H1000779	НАКА 78/57Тh Вверх / Петли слева СТО верт. Ø200 Двойное остекление	<b>5 523 €</b>
H1000780	НАКА 78/57Т Петли слева / Петли справа СТО верт. Ø200 Одинарное остекление	<b>3 966 €</b>
H1000781	НАКА 78/57Т Петли слева / Петли справа СТО верт. Ø200 Двойное остекление	<b>4 378 €</b>

Доп. опция для стального теплообменника с вертикальным выходом

H1000662	Выход теплообменника под Ø180	<b>43 €</b>
H1000663	Выход теплообменника под Ø250	<b>43 €</b>



## НАКА 78/57Т Чугунный дымосборник

Артикул	Номенклатура	Цены
H1000782	НАКА 78/57Тh Вверх / Петли слева Чуг.дымос. Ø180 Одинарное остекление	<b>5 069 €</b>
H1000783	НАКА 78/57Тh Вверх / Петли слева Чуг.дымос. Ø180 Двойное остекление	<b>5 509 €</b>
H1000784	НАКА 78/57Т Петли слева / Петли справа Чуг.дымос. Ø180 Одинарное остекление	<b>3 949 €</b>
H1000785	НАКА 78/57Т Петли слева / Петли справа Чуг.дымос. Ø180 Двойное остекление	<b>4 366 €</b>



## НАКА 78/57Т С аккумулятивным комплектом

Артикул	Номенклатура	Цены
H1000896	НАКА 78/57Тh Вверх / Петли слева Одинарное остекление	<b>6 144 €</b>
H1000897	НАКА 78/57Тh Вверх / Петли слева Двойное остекление	<b>6 584 €</b>
H1000898	НАКА 78/57Т Петли слева / Петли справа Одинарное остекление	<b>5 024 €</b>
H1000899	НАКА 78/57Т Петли слева / Петли справа Двойное остекление	<b>5 441 €</b>

Аккумулятивный комплект состоит из:

Адаптер под аккумулятивные кольца HOXTER

5 штук Аккумулятивных колец (145 кг)

Чугунный дымосборник вых. Ø180 с крышкой для прочистки (вкл. зажимные скобы)



## НАКА 78/57Т С адаптером под аккумулятивные кольца HOXTER

Артикул	Номенклатура	Цены
H1000991	НАКА 78/57Тh Вверх / Петли слева Одинарное остекление	<b>5 069 €</b>
H1000992	НАКА 78/57Тh Вверх / Петли слева Двойное остекление	<b>5 509 €</b>
H1000993	НАКА 78/57Т Петли слева / Петли справа Одинарное остекление	<b>3 949 €</b>
H1000994	НАКА 78/57Т Петли слева / Петли справа Двойное остекление	<b>4 366 €</b>

Аккумулятивные компоненты смотрите на странице 176

## Дополнительная опция

Артикул	Номенклатура	Цены
H1000607	Съемная ручка с боксом для хранения	<b>193 €</b>
H1000600	Ручка подъемной дверцы чёрного цвета	<b>30 €</b>
H1000605	Ручка дверцы "пружина", чёрного цвета, петли слева	<b>30 €</b>
H1001001	Ручка дверцы "плоская", нержавеющей сталь, петли слева	<b>30 €</b>
H1001006	Ручка дверцы "плоская", чёрного цвета, петли слева	<b>30 €</b>
H1000604	Ручка дверцы "пружина", чёрного цвета, петли справа	<b>30 €</b>
H1001002	Ручка дверцы "плоская", нержавеющей сталь, петли справа	<b>30 €</b>
H1001007	Ручка дверцы "плоская", чёрного цвета, петли справа	<b>30 €</b>
H1000606	Ручка регулировки подачи воздуха чёрного цвета	<b>19 €</b>
H1000514	Рамка дверцы из нержавеющей стали 78/57h	<b>46 €</b>
H1000512	Рамка дверцы из нержавеющей стали 78/57 петли слева	<b>46 €</b>
H1000513	Рамка дверцы из нержавеющей стали 78/57 петли справа	<b>46 €</b>
H1001039	Тёмный шамот 78/57Т	<b>205 €</b>

## Декоративная рамка

Артикул	Номенклатура	Цены
H1000470	Декоративная рамка 78/57h 4-х сторонняя 50 мм 1 x 90° чёрная	<b>145 €</b>
H1000471	Декоративная рамка 78/57h 4-х сторонняя 50 мм 1 x 90° нержавеющей сталь	<b>186 €</b>
H1000472	Декоративная рамка 78/57h 4-х сторонняя 80 мм 1 x 90° чёрная	<b>175 €</b>
H1000473	Декоративная рамка 78/57h 4-х сторонняя 80 мм 1 x 90° нержавеющей сталь	<b>261 €</b>
H1000456	Декоративная рамка 78/57 4-х сторонняя 50 мм 1 x 90° чёрная	<b>145 €</b>
H1000457	Декоративная рамка 78/57 4-х сторонняя 50 мм 1 x 90° нержавеющей сталь	<b>186 €</b>
H1000458	Декоративная рамка 78/57 4-х сторонняя 80 мм 1 x 90° чёрная	<b>175 €</b>
H1000459	Декоративная рамка 78/57 4-х сторонняя 80 мм 1 x 90° нержавеющей сталь	<b>261 €</b>

## Монтажная рамка

Артикул	Номенклатура	Цены
H1001198	Монтажная рамка 78/57h 3-х сторонняя 80 мм чёрная	<b>146 €</b>
H1000474	Монтажная рамка 78/57h 4-х сторонняя 50 мм чёрная	<b>138 €</b>
H1000475	Монтажная рамка 78/57h 4-х сторонняя 50 мм нержавеющей сталь	<b>310 €</b>
H1000476	Монтажная рамка 78/57h 4-х сторонняя 80 мм чёрная	<b>151 €</b>
H1000477	Монтажная рамка 78/57h 4-х сторонняя 80 мм нержавеющей сталь	<b>336 €</b>
H1000460	Монтажная рамка 78/57 4-х сторонняя 80 мм петли слева чёрная	<b>151 €</b>
H1000461	Монтажная рамка 78/57 4-х сторонняя 80 мм петли слева нержавеющей сталь	<b>336 €</b>
H1000462	Монтажная рамка 78/57 4-х сторонняя 80 мм петли справа чёрная	<b>151 €</b>
H1000463	Монтажная рамка 78/57 4-х сторонняя 80 мм петли справа нержавеющей сталь	<b>336 €</b>

# НАКА 89/45Т Туннель



## НАКА 89/45Т

Артикул	Номенклатура	Цены
H1000234	НАКА 89/45Тh Вверх / Петли слева Одинарное остекление	<b>5 270 €</b>
H1000235	НАКА 89/45Тh Вверх / Петли слева Двойное остекление	<b>5 656 €</b>
H1000236	НАКА 89/45Тh Вверх / Вверх Одинарное остекление	<b>6 508 €</b>
H1000237	НАКА 89/45Тh Вверх / Вверх Двойное остекление	<b>6 941 €</b>
H1000232	НАКА 89/45Т Петли слева / Петли справа Одинарное остекление	<b>4 261 €</b>
H1000233	НАКА 89/45Т Петли слева / Петли справа Двойное остекление	<b>4 571 €</b>

## Дополнительная опция

Артикул	Номенклатура	Цены
H1000607	Съемная ручка с боксом для хранения	<b>193 €</b>
H1000600	Ручка подъемной дверцы чёрного цвета	<b>30 €</b>
H1000606	Ручка регулировки подачи воздуха чёрного цвета	<b>19 €</b>
H1000350	Рамка дверцы из нержавеющей стали 89/45h	<b>46 €</b>
H1000346	Рамка дверцы из нержавеющей стали 89/45 петли слева	<b>46 €</b>
H1000347	Рамка дверцы из нержавеющей стали 89/45 петли справа	<b>46 €</b>
H1001040	Тёмный шамот 89/45Т	<b>205 €</b>

## Декоративная рамка

Артикул	Номенклатура	Цены
H1000086	Декоративная рамка 89/45h 4-х сторонняя 50 мм 1 x 90° чёрная	<b>138 €</b>
H1000087	Декоративная рамка 89/45h 4-х сторонняя 50 мм 1 x 90° нержавеющая сталь	<b>178 €</b>
H1000244	Декоративная рамка 89/45 4-х сторонняя 50 мм 1 x 90° чёрная	<b>138 €</b>
H1000245	Декоративная рамка 89/45 4-х сторонняя 50 мм 1 x 90° нержавеющая сталь	<b>243 €</b>
H1000196	Декоративная рамка 89/45h 4-х сторонняя 80 мм 1 x 90° чёрная	<b>163 €</b>
H1000189	Декоративная рамка 89/45h 4-х сторонняя 80 мм 1 x 90° нержавеющая сталь	<b>275 €</b>
H1000246	Декоративная рамка 89/45 4-х сторонняя 80 мм 1 x 90° чёрная	<b>163 €</b>
H1000247	Декоративная рамка 89/45 4-х сторонняя 80 мм 1 x 90° нержавеющая сталь	<b>275 €</b>

## Монтажная рамка

Артикул	Номенклатура	Цены
H1000130	Монтажная рамка 89/45h 4-х сторонняя 50 мм чёрная	<b>138 €</b>
H1000131	Монтажная рамка 89/45h 4-х сторонняя 50 мм нержавеющая сталь	<b>316 €</b>
H1000197	Монтажная рамка 89/45h 4-х сторонняя 80 мм чёрная	<b>153 €</b>
H1000198	Монтажная рамка 89/45h 4-х сторонняя 80 мм нержавеющая сталь	<b>350 €</b>
H1000248	Монтажная рамка 89/45 4-х сторонняя 80 мм петли слева чёрная	<b>153 €</b>
H1000249	Монтажная рамка 89/45 4-х сторонняя 80 мм петли слева нержавеющая сталь	<b>395 €</b>
H1000289	Монтажная рамка 89/45 4-х сторонняя 80 мм петли справа чёрная	<b>153 €</b>
H1000290	Монтажная рамка 89/45 4-х сторонняя 80 мм петли справа нержавеющая сталь	<b>395 €</b>

# НАКА 110/51Т Туннель



## НАКА 110/51Т

Артикул	Номенклатура	Цены
H1001030	НАКА 110/51Тh Вверх / Откидня дверь Одинарное остекление	<b>6 484 €</b>
H1001031	НАКА 110/51Тh Вверх / Откидня дверь Двойное остекление	<b>6 891 €</b>

## Дополнительная опция

Артикул	Номенклатура	Цены
H1000607	Съемная ручка с боксом для хранения	<b>193 €</b>
H1000600	Ручка подъемной дверцы чёрного цвета	<b>30 €</b>
H1000606	Ручка регулировки подачи воздуха чёрного цвета	<b>19 €</b>
H1000364	Рамка дверцы из нержавеющей стали 110/51h	<b>54 €</b>
H1001041	Тёмный шамот 110/51Т	<b>218 €</b>

## Декоративная рамка

Артикул	Номенклатура	Цены
H1000314	Декоративная рамка 110/51h 4-х сторонняя 50 мм 1 x 90° чёрная	<b>170 €</b>
H1000315	Декоративная рамка 110/51h 4-х сторонняя 50 мм 1 x 90° нержавеющая сталь	<b>216 €</b>
H1000316	Декоративная рамка 110/51h 4-х сторонняя 80 мм 1 x 90° чёрная	<b>191 €</b>
H1000317	Декоративная рамка 110/51h 4-х сторонняя 80 мм 1 x 90° нержавеющая сталь	<b>328 €</b>
H1001032	Декоративная рамка 110/51 4-х сторонняя 50–70 мм 1 x 90° чёрная	<b>191 €</b>
H1001033	Декоративная рамка 110/51 4-х сторонняя 50–70 мм 1 x 90° нержавеющая сталь	<b>328 €</b>

## Монтажная рамка

Артикул	Номенклатура	Цены
H1001201	Монтажная рамка 110/51h 3-х сторонняя 80 мм чёрная	<b>225 €</b>
H1000318	Монтажная рамка 110/51h 4-х сторонняя 50 мм чёрная	<b>196 €</b>
H1000319	Монтажная рамка 110/51h 4-х сторонняя 50 мм нержавеющая сталь	<b>394 €</b>
H1000320	Монтажная рамка 110/51h 4-х сторонняя 80 мм чёрная	<b>230 €</b>
H1000321	Монтажная рамка 110/51h 4-х сторонняя 80 мм нержавеющая сталь	<b>463 €</b>

Каминные топки  
С угловым стеклом



50/35/45



51/51/51



67/45/51



70/40/38

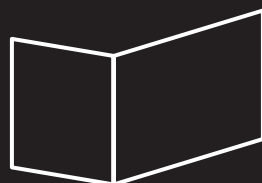

76/45/57



90/40/40

# ЕСКА 50/35/45L Левосторонняя



## ЕСКА 50/35/45L

Артикул	Номенклатура	Цены
H1000259	ЕСКА 50/35/45L Одинарное остекление	<b>2 481 €</b>
H1000260	ЕСКА 50/35/45L Двойное остекление	<b>2 934 €</b>

## Дополнительная опция

Артикул	Номенклатура	Цены
H1000603	Ручка дверцы "пружина" чёрного цвета, левосторонняя	<b>30 €</b>
H1001005	Ручка дверцы "плоская" нержавеющей сталь, левосторонняя	<b>30 €</b>
H1001010	Ручка дверцы "плоская" чёрного цвета, левосторонняя	<b>30 €</b>
H1000606	Ручка регулировки подачи воздуха чёрного цвета	<b>19 €</b>
H1000352	Рамка дверцы из нержавеющей стали 50/35/45L левосторонняя	<b>54 €</b>
H1000523	Выход дымосборника под Ø160 mm	<b>43 €</b>
H1001043	Тёмный шамот 50/35/45L левосторонняя	<b>179 €</b>

## Декоративная рамка

Артикул	Номенклатура	Цены
H1000551	Декоративная рамка 50/35/45L левосторонняя 6-и ст. 60 mm 1 x 90° чёрная	<b>216 €</b>

## Монтажная рамка

Артикул	Номенклатура	Цены
H1000275	Монтажная рамка 50/35/45L левосторонняя 6-и ст. 80 mm чёрная	<b>149 €</b>
H1000277	Монтажная рамка 50/35/45L левосторонняя 6-и ст. 80 mm нержавеющей сталь	<b>405 €</b>



# ЕСКА 50/35/45R Правосторонняя



## ЕСКА 50/35/45R

Артикул	Номенклатура	Цены
H1000261	ЕСКА 50/35/45R Одинарное остекление	<b>2 481 €</b>
H1000262	ЕСКА 50/35/45R Двойное остекление	<b>2 934 €</b>

## Дополнительная опция

Артикул	Номенклатура	Цены
H1000602	Ручка дверцы "пружина" чёрного цвета, правосторонняя	<b>30 €</b>
H1001004	Ручка дверцы "плоская" нержавеющей сталь, правосторонняя	<b>30 €</b>
H1001009	Ручка дверцы "плоская" чёрного цвета, правосторонняя	<b>30 €</b>
H1000606	Ручка регулировки подачи воздуха чёрного цвета	<b>19 €</b>
H1000353	Рамка дверцы из нержавеющей стали 50/35/45R правосторонняя	<b>54 €</b>
H1000523	Выход дымосборника под Ø160 mm	<b>43 €</b>
H1001044	Тёмный шамот 50/35/45R правосторонняя	<b>179 €</b>

## Декоративная рамка

Артикул	Номенклатура	Цены
H1000552	Декоративная рамка 50/35/45R правосторонняя 6-и ст. 60 mm 1 x 90° чёрная	<b>216 €</b>

## Монтажная рамка

Артикул	Номенклатура	Цены
H1000276	Монтажная рамка 50/35/45R правосторонняя 6-и ст. 80 mm чёрная	<b>149 €</b>
H1000278	Монтажная рамка 50/35/45R правосторонняя 6-и ст. 80 mm нержавеющей сталь	<b>405 €</b>



# ЕСКА 50/35/45L Левосторонняя



## ЕСКА 50/35/45Lh

Артикул	Номенклатура	Цены
H1000263	ЕСКА 50/35/45Lh Одинарное остекление	<b>3 484 €</b>
H1000264	ЕСКА 50/35/45Lh Двойное остекление	<b>4 006 €</b>

## Дополнительная опция

Артикул	Номенклатура	Цены
H1000600	Ручка подъемной дверцы чёрного цвета	<b>30 €</b>
H1000606	Ручка регулировки подачи воздуха чёрного цвета	<b>19 €</b>
H1000354	Рамка дверцы из нержавеющей стали 50/35/45Lh левосторонняя	<b>54 €</b>
H1000523	Выход дымосборника под Ø160 mm	<b>43 €</b>
H1001043	Тёмный шамот 50/35/45L левосторонняя	<b>179 €</b>

## Декоративная рамка

Артикул	Номенклатура	Цены
H1001210	Декоративная рамка 50/35/45Lh левосторонняя 4-х ст. 60 mm 1 x 90° чёрная	<b>209 €</b>
H1000556	Декоративная рамка 50/35/45Lh левосторонняя 6-и ст. 60 mm 1 x 90° чёрная	<b>216 €</b>

## Монтажная рамка

Артикул	Номенклатура	Цены
H1000848	Монтажная рамка 50/35/45Lh левосторонняя 4-х ст. 80 mm чёрная	<b>146 €</b>
H1000279	Монтажная рамка 50/35/45Lh левосторонняя 6-и ст. 50 mm чёрная	<b>129 €</b>
H1000281	Монтажная рамка 50/35/45Lh левосторонняя 6-и ст. 50 mm нержавеющая сталь	<b>373 €</b>
H1000283	Монтажная рамка 50/35/45Lh левосторонняя 6-и ст. 80 mm чёрная	<b>154 €</b>
H1000285	Монтажная рамка 50/35/45Lh левосторонняя 6-и ст. 80 mm нержавеющая сталь	<b>468 €</b>

# ЕСКА 50/35/45R Правосторонняя



## ЕСКА 50/35/45Rh

Артикул	Номенклатура	Цены
H1000265	ЕСКА 50/35/45Rh Одинарное остекление	<b>3 484 €</b>
H1000266	ЕСКА 50/35/45Rh Двойное остекление	<b>4 006 €</b>

## Дополнительная опция

Артикул	Номенклатура	Цены
H1000600	Ручка подъемной дверцы чёрного цвета	<b>30 €</b>
H1000606	Ручка регулировки подачи воздуха чёрного цвета	<b>19 €</b>
H1000355	Рамка дверцы из нержавеющей стали 50/35/45Rh правосторонняя	<b>54 €</b>
H1000523	Выход дымоборника под Ø160 mm	<b>43 €</b>
H1001044	Тёмный шамот 50/35/45R правосторонняя	<b>179 €</b>

## Декоративная рамка

Артикул	Номенклатура	Цены
H1001211	Декоративная рамка 50/35/45Rh правосторонняя 4-х ст. 60 mm 1 x 90° чёрная	<b>209 €</b>
H1000557	Декоративная рамка 50/35/45Rh правосторонняя 6-и ст. 60 mm 1 x 90° чёрная	<b>216 €</b>

## Монтажная рамка

Артикул	Номенклатура	Цены
H1000849	Монтажная рамка 50/35/45Rh правосторонняя 4-х ст. 80 mm чёрная	<b>146 €</b>
H1000280	Монтажная рамка 50/35/45Rh правосторонняя 6-и ст. 50 mm чёрная	<b>129 €</b>
H1000282	Монтажная рамка 50/35/45Rh правосторонняя 6-и ст. 50 mm нержавеющая сталь	<b>373 €</b>
H1000284	Монтажная рамка 50/35/45Rh правосторонняя 6-и ст. 80 mm чёрная	<b>154 €</b>
H1000286	Монтажная рамка 50/35/45Rh правосторонняя 6-и ст. 80 mm нержавеющая сталь	<b>468 €</b>



# ЕСКА 51/51/51L Левосторонняя



## ЕСКА 51/51/51L Стальной теплообменник 45°

Артикул	Номенклатура	Цены
H1000794	ЕСКА 51/51/51L Стал. теплообменник 45° Ø200 Одинарное остекление	<b>2 864 €</b>
H1000795	ЕСКА 51/51/51L Стал. теплообменник 45° Ø200 Двойное остекление	<b>3 360 €</b>



## ЕСКА 51/51/51L Стальной теплообменник с вертикальным выходом

Артикул	Номенклатура	Цены
H1000796	ЕСКА 51/51/51L Стал. теплообменник верт. Ø200 Одинарное остекление	<b>2 864 €</b>
H1000797	ЕСКА 51/51/51L Стал. теплообменник верт. Ø200 Двойное остекление	<b>3 360 €</b>
<b>Доп. опция для стального теплообменника с вертикальным выходом</b>		
H1000662	Выход теплообменника под Ø180	<b>43 €</b>
H1000663	Выход теплообменника под Ø250	<b>43 €</b>



## ЕСКА 51/51/51L Чугунный дымоборник

Артикул	Номенклатура	Цены
H1000798	ЕСКА 51/51/51L Чугунный дымоборник Ø180 Одинарное остекление	<b>2 855 €</b>
H1000799	ЕСКА 51/51/51L Чугунный дымоборник Ø180 Двойное остекление	<b>3 349 €</b>



## ЕСКА 51/51/51L C с аккумулятивным комплектом

Артикул	Номенклатура	Цены
H1000900	ЕСКА 51/51/51L C аккумулятивным комплектом Одинарное остекление	<b>3 930 €</b>
H1000901	ЕСКА 51/51/51L C аккумулятивным комплектом Двойное остекление	<b>4 424 €</b>

### Аккумулятивный комплект состоит из:

Адаптер под аккумулятивные кольца HOXTER

5 штук Аккумулятивных колец (145 кг)

Чугунный дымоборник вых. Ø180 с крышкой для прочистки (вкл. зажимные скобы)



## ЕСКА 51/51/51L C адаптером под аккумулятивные кольца HOXTER

Артикул	Номенклатура	Цены
H1000995	ЕСКА 51/51/51L Одинарное остекление	<b>2 855 €</b>
H1000996	ЕСКА 51/51/51L Двойное остекление	<b>3 349 €</b>

Аккумулятивные компоненты смотрите на странице 176

# ЕСКА 51/51/51L Левосторонняя

## Дополнительная опция

Артикул	Номенклатура	Цены
H1000603	Ручка дверцы "пружина" чёрного цвета, левосторонняя	<b>30 €</b>
H1001005	Ручка дверцы "плоская" нержавеющая сталь, левосторонняя	<b>30 €</b>
H1001010	Ручка дверцы "плоская" чёрного цвета, левосторонняя	<b>30 €</b>
H1000606	Ручка регулировки подачи воздуха чёрного цвета	<b>19 €</b>
H1000829	Рамка дверцы из нержавеющей стали 51/51/51L левосторонняя	<b>63 €</b>
H1001045	Тёмный шамот 51/51/51	<b>193 €</b>

## Декоративная рамка

Артикул	Номенклатура	Цены
H1000818	Декоративная рамка 51/51/51 (право-)левосторонняя 6-и ст. 60 мм 1 x 90° чёрная	<b>231 €</b>

## Монтажная рамка

Артикул	Номенклатура	Цены
H1000821	Монтажная рамка 51/51/51L левосторонняя 6-и ст. 80 мм чёрная	<b>155 €</b>
H1000822	Монтажная рамка 51/51/51L левосторонняя 6-и ст. 80 мм нержавеющая сталь	<b>480 €</b>

# ЕСКА 51/51/51R Правосторонняя



## ЕСКА 51/51/51R Стальной теплообменник 45°

Артикул	Номенклатура	Цены
H1000802	ЕСКА 51/51/51R Стал. теплообменник 45° Ø200 Одинарное остекление	<b>2 864 €</b>
H1000803	ЕСКА 51/51/51R Стал. теплообменник 45° Ø200 Двойное остекление	<b>3 360 €</b>



## ЕСКА 51/51/51R Стальной теплообменник с вертикальным выходом

Артикул	Номенклатура	Цены
H1000804	ЕСКА 51/51/51R Стал. теплообменник верт. Ø200 Одинарное остекление	<b>2 864 €</b>
H1000805	ЕСКА 51/51/51R Стал. теплообменник верт. Ø200 Двойное остекление	<b>3 360 €</b>

### Доп. опция для стального теплообменника с вертикальным выходом

H1000662	Выход теплообменника под Ø180	<b>43 €</b>
H1000663	Выход теплообменника под Ø250	<b>43 €</b>



## ЕСКА 51/51/51R Чугунный дымоборник

Артикул	Номенклатура	Цены
H1000806	ЕСКА 51/51/51R Чугунный дымоборник Ø180 Одинарное остекление	<b>2 855 €</b>
H1000807	ЕСКА 51/51/51R Чугунный дымоборник Ø180 Двойное остекление	<b>3 349 €</b>



## ЕСКА 51/51/51R C аккумулятивным комплектом

Артикул	Номенклатура	Цены
H1000902	ЕСКА 51/51/51R C аккумулятивным комплектом Одинарное остекление	<b>3 930 €</b>
H1000903	ЕСКА 51/51/51R C аккумулятивным комплектом Doppelverglasung	<b>4 424 €</b>

### Аккумулятивный комплект состоит из:

Адаптер под аккумулятивные кольца HOXTER

5 штук Аккумулятивных колец (145 кг)

Чугунный дымоборник вых. Ø180 с крышкой для прочистки (вкл. зажимные скобы)



## ЕСКА 51/51/51R C адаптером под аккумулятивные кольца HOXTER

Артикул	Номенклатура	Цены
H1000997	ЕСКА 51/51/51R Одинарное остекление	<b>2 855 €</b>
H1000998	ЕСКА 51/51/51R Двойное остекление	<b>3 349 €</b>

Аккумулятивные компоненты смотрите на странице 176

# ЕСКА 51/51/51R Правосторонняя

## Дополнительная опция

Артикул	Номенклатура	Цены
H1000602	Ручка дверцы "пружина" чёрного цвета, правосторонняя	<b>30 €</b>
H1001004	Ручка дверцы "плоская" нержавеющей сталь, правосторонняя	<b>30 €</b>
H1001009	Ручка дверцы "плоская" чёрного цвета, правосторонняя	<b>30 €</b>
H1000606	Ручка регулировки подачи воздуха чёрного цвета	<b>19 €</b>
H1000830	Рамка дверцы из нержавеющей стали 51/51/51R правосторонняя	<b>63 €</b>
H1001045	Тёмный шамот 51/51/51	<b>193 €</b>

## Декоративная рамка

Артикул	Номенклатура	Цены
H1000818	Декоративная рамка 51/51/51 (право-)левосторонняя 6-и ст. 60 мм 1 x 90° чёрная	<b>231 €</b>

## Монтажная рамка

Артикул	Номенклатура	Цены
H1000823	Монтажная рамка 51/51/51R правосторонняя 6-и ст. 80 мм чёрная	<b>155 €</b>
H1000824	Монтажная рамка 51/51/51R правосторонняя 6-и ст. 80 мм нержавеющей сталь	<b>480 €</b>



# ЕСКА 51/51/51



## ЕСКА 51/51/51h Стальной теплообменник 45°

Артикул	Номенклатура	Цены
H1000810	ЕСКА 51/51/51h Стал. теплообменник 45° Ø200 Одинарное остекление	<b>3 833 €</b>
H1000811	ЕСКА 51/51/51h Стал. теплообменник 45° Ø200 Двойное остекление	<b>4 446 €</b>



## ЕСКА 51/51/51h Стальной теплообменник с вертикальным выходом

Артикул	Номенклатура	Цены
H1000812	ЕСКА 51/51/51h Стал. теплообменник верт. Ø200 Одинарное остекление	<b>3 833 €</b>
H1000813	ЕСКА 51/51/51h Стал. теплообменник верт. Ø200 Двойное остекление	<b>4 446 €</b>
<b>Доп. опция для стального теплообменника с вертикальным выходом</b>		
H1000662	Выход теплообменника под Ø180	<b>43 €</b>
H1000663	Выход теплообменника под Ø250	<b>43 €</b>



## ЕСКА 51/51/51h Чугунный дымоборник

Артикул	Номенклатура	Цены
H1000814	ЕСКА 51/51/51h Чугунный дымоборник Ø180 Одинарное остекление	<b>3 818 €</b>
H1000815	ЕСКА 51/51/51h Чугунный дымоборник Ø180 Двойное остекление	<b>4 431 €</b>



## ЕСКА 51/51/51h C аккумулятивным комплектом

Артикул	Номенклатура	Цены
H1000904	ЕСКА 51/51/51h C аккумулятивным комплектом Одинарное остекление	<b>4 893 €</b>
H1000905	ЕСКА 51/51/51h C аккумулятивным комплектом Двойное остекление	<b>5 506 €</b>

### Аккумулятивный комплект состоит из:

Адаптер под аккумулятивные кольца HOXTER

5 штук Аккумулятивных колец (145 кг)

Чугунный дымоборник вых. Ø180 с крышкой для прочистки (вкл. зажимные скобы)



## ЕСКА 51/51/51h C адаптером под аккумулятивные кольца HOXTER

Артикул	Номенклатура	Цены
H1000999	ЕСКА 51/51/51h Одинарное остекление	<b>3 818 €</b>
H1001000	ЕСКА 51/51/51h Двойное остекление	<b>4 431 €</b>

Аккумулятивные компоненты смотрите на странице 176





## Дополнительная опция

Артикул	Номенклатура	Цены
H1000607	Съемная ручка с боксом для хранения	<b>193 €</b>
H1000600	Ручка подъемной дверцы чёрного цвета	<b>30 €</b>
H1000606	Ручка регулировки подачи воздуха чёрного цвета	<b>19 €</b>
H1000831	Рамка дверцы из нержавеющей стали 51/51/51h	<b>63 €</b>
H1001045	Тёмный шамот 51/51/51	<b>193 €</b>

## Декоративная рамка

Артикул	Номенклатура	Цены
H1001212	Декоративная рамка 51/51/51h 4-х сторонняя 60 мм 1 x 90° чёрная	<b>224 €</b>
H1000820	Декоративная рамка 51/51/51h 6-и сторонняя 60 мм 1 x 90° чёрная	<b>231 €</b>

## Монтажная рамка

Артикул	Номенклатура	Цены
H1001203	Монтажная рамка 51/51/51h 4-х сторонняя 50 мм чёрная	<b>149 €</b>
H1000825	Монтажная рамка 51/51/51h 6-и сторонняя 50 мм чёрная	<b>126 €</b>
H1000826	Монтажная рамка 51/51/51h 6-и сторонняя 50 мм нержавеющая сталь	<b>393 €</b>
H1000827	Монтажная рамка 51/51/51h 6-и сторонняя 80 мм чёрная	<b>156 €</b>
H1000828	Монтажная рамка 51/51/51h 6-и сторонняя 80 мм нержавеющая сталь	<b>489 €</b>

# ЕСКА 67/45/51L Левосторонняя



## ЕСКА 67/45/51L Стальной теплообменник 45°

Артикул	Номенклатура	Цены
H1000367	ЕСКА 67/45/51L Стал. теплообменник 45° Ø200 Одинарное остекление	<b>2 998 €</b>
H1000373	ЕСКА 67/45/51L Стал. теплообменник 45° Ø200 Двойное остекление	<b>3 515 €</b>



## ЕСКА 67/45/51L Стальной теплообменник с вертикальным выходом

Артикул	Номенклатура	Цены
H1000692	ЕСКА 67/45/51L Стал. теплообменник верт. Ø200 Одинарное остекление	<b>2 998 €</b>
H1000693	ЕСКА 67/45/51L Стал. теплообменник верт. Ø200 Двойное остекление	<b>3 515 €</b>
<b>Доп. опция для стального теплообменника с вертикальным выходом</b>		
H1000662	Выход теплообменника под Ø180	<b>43 €</b>
H1000663	Выход теплообменника под Ø250	<b>43 €</b>



## ЕСКА 67/45/51L Чугунный дымосборник

Артикул	Номенклатура	Цены
H1000365	ЕСКА 67/45/51L Чугунный дымосборник Ø180 Одинарное остекление	<b>2 990 €</b>
H1000371	ЕСКА 67/45/51L Чугунный дымосборник Ø180 Двойное остекление	<b>3 505 €</b>



## ЕСКА 67/45/51L C с аккумулятивным комплектом

Артикул	Номенклатура	Цены
H1000864	ЕСКА 67/45/51L C аккумулятивным комплектом Одинарное остекление	<b>4 065 €</b>
H1000866	ЕСКА 67/45/51L C аккумулятивным комплектом Двойное остекление	<b>4 580 €</b>

### Аккумулятивный комплект состоит из:

Адаптер под аккумулятивные кольца HOXTER

5 штук Аккумулятивных колец (145 кг)

Чугунный дымосборник вых. Ø180 с крышкой для прочистки (вкл. зажимные скобы)



## ЕСКА 67/45/51L C с адаптером под аккумулятивные кольца HOXTER

Артикул	Номенклатура	Цены
H1000959	ЕСКА 67/45/51L Одинарное остекление	<b>2 990 €</b>
H1000961	ЕСКА 67/45/51L Двойное остекление	<b>3 505 €</b>

Аккумулятивные компоненты смотрите на странице 176

# ЕСКА 67/45/51L Левосторонняя

## Дополнительная опция

Артикул	Номенклатура	Цены
H1000603	Ручка дверцы "пружина" чёрного цвета, левосторонняя	<b>30 €</b>
H1001005	Ручка дверцы "плоская" нержавеющей сталь, левосторонняя	<b>30 €</b>
H1001010	Ручка дверцы "плоская" чёрного цвета, левосторонняя	<b>30 €</b>
H1000606	Ручка регулировки подачи воздуха чёрного цвета	<b>19 €</b>
H1000356	Рамка дверцы из нержавеющей стали 67/45/51L левосторонняя	<b>63 €</b>
H1000335	Тёмный шамот 67/45/51L левосторонняя	<b>193 €</b>

## Декоративная рамка

Артикул	Номенклатура	Цены
H1000549	Декоративная рамка 67/45/51 (право-)левосторонняя 6-и ст. 60 мм 1 x 90° чёрная	<b>240 €</b>

## Монтажная рамка

Артикул	Номенклатура	Цены
H1000381	Монтажная рамка 67/45/51L левосторонняя 6-и ст. 80 мм чёрная	<b>164 €</b>
H1000382	Монтажная рамка 67/45/51L левосторонняя 6-и ст. 80 мм нержавеющей сталь	<b>515 €</b>



# ЕСКА 67/45/51R Правосторонняя



## ЕСКА 67/45/51R Стальной теплообменник 45°

Артикул	Номенклатура	Цены
H1000370	ЕСКА 67/45/51R Стал. теплообменник 45° Ø200 Одинарное остекление	<b>2 998 €</b>
H1000376	ЕСКА 67/45/51R Стал. теплообменник 45° Ø200 Двойное остекление	<b>3 515 €</b>



## ЕСКА 67/45/51R Стальной теплообменник с вертикальным выходом

Артикул	Номенклатура	Цены
H1000694	ЕСКА 67/45/51R Стал. теплообменник верт. Ø200 Одинарное остекление	<b>2 998 €</b>
H1000695	ЕСКА 67/45/51R Стал. теплообменник верт. Ø200 Двойное остекление	<b>3 515 €</b>
<b>Доп. опция для стального теплообменника с вертикальным выходом</b>		
H1000662	Выход теплообменника под Ø180	<b>43 €</b>
H1000663	Выход теплообменника под Ø250	<b>43 €</b>



## ЕСКА 67/45/51R Чугунный дымоборник

Артикул	Номенклатура	Цены
H1000368	ЕСКА 67/45/51R Чугунный дымоборник Ø180 Одинарное остекление	<b>2 990 €</b>
H1000374	ЕСКА 67/45/51R Чугунный дымоборник Ø180 Двойное остекление	<b>3 505 €</b>



## ЕСКА 67/45/51R С аккумулятивным комплектом

Артикул	Номенклатура	Цены
H1000865	ЕСКА 67/45/51R С аккумулятивным комплектом Одинарное остекление	<b>4 065 €</b>
H1000867	ЕСКА 67/45/51R С аккумулятивным комплектом Двойное остекление	<b>4 580 €</b>

### Аккумулятивный комплект состоит из:

Адаптер под аккумулятивные кольца HOXTER

5 штук Аккумулятивных колец (145 кг)

Чугунный дымоборник вых. Ø180 с крышкой для прочистки (вкл. зажимные скобы)



## ЕСКА 67/45/51R С адаптером под аккумулятивные кольца HOXTER

Артикул	Номенклатура	Цены
H100960	ЕСКА 67/45/51R Одинарное остекление	<b>2 990 €</b>
H100962	ЕСКА 67/45/51R Двойное остекление	<b>3 505 €</b>

Аккумулятивные компоненты смотрите на странице 176

# ЕСКА 67/45/51R Правосторонняя

## Дополнительная опция

Артикул	Номенклатура	Цены
H1000602	Ручка дверцы "пружина" чёрного цвета, правосторонняя	<b>30 €</b>
H1001004	Ручка дверцы "плоская" нержавеющей сталь, правосторонняя	<b>30 €</b>
H1001009	Ручка дверцы "плоская" чёрного цвета, правосторонняя	<b>30 €</b>
H1000606	Ручка регулировки подачи воздуха чёрного цвета	<b>19 €</b>
H1000357	Рамка дверцы из нержавеющей стали 67/45/51R правосторонняя	<b>63 €</b>
H1000336	Тёмный шмот 67/45/51R правосторонняя	<b>193 €</b>

## Декоративная рамка

Артикул	Номенклатура	Цены
H1000549	Декоративная рамка 67/45/51 (право-)левосторонняя 6-и ст. 60 мм 1 x 90° чёрная	<b>240 €</b>

## Монтажная рамка

Артикул	Номенклатура	Цены
H1000383	Монтажная рамка 67/45/51R правосторонняя 6-и ст. 80 мм чёрная	<b>164 €</b>
H1000384	Монтажная рамка 67/45/51R правосторонняя 6-и ст. 80 мм нержавеющая сталь	<b>515 €</b>



# ЕСКА 67/45/51Lh Левосторонняя



## ЕСКА 67/45/51Lh Стальной теплообменник 45°

Артикул	Номенклатура	Цены
H1000422	ЕСКА 67/45/51Lh Стал. теплообменник 45° Ø200 Одинарное остекление	<b>4 153 €</b>
H1000428	ЕСКА 67/45/51Lh Стал. теплообменник 45° Ø200 Двойное остекление	<b>4 960 €</b>



## ЕСКА 67/45/51Lh Стальной теплообменник с вертикальным выходом

Артикул	Номенклатура	Цены
H1000696	ЕСКА 67/45/51Lh Стал. теплообменник верт. Ø200 Одинарное остекление	<b>4 153 €</b>
H1000697	ЕСКА 67/45/51Lh Стал. теплообменник верт. Ø200 Двойное остекление	<b>4 960 €</b>

Доп. опция для стального теплообменника с вертикальным выходом

H1000662	Выход теплообменника под Ø180	<b>43 €</b>
H1000663	Выход теплообменника под Ø250	<b>43 €</b>



## ЕСКА 67/45/51Lh Чугунный дымоборник

Артикул	Номенклатура	Цены
H1000420	ЕСКА 67/45/51Lh Чугунный дымоборник Ø180 Одинарное остекление	<b>4 130 €</b>
H1000426	ЕСКА 67/45/51Lh Чугунный дымоборник Ø180 Двойное остекление	<b>4 955 €</b>



## ЕСКА 67/45/51Lh С аккумулятивным комплектом

Артикул	Номенклатура	Цены
H1000868	ЕСКА 67/45/51Lh С аккумулятивным комплектом Одинарное остекление	<b>5 205 €</b>
H1000870	ЕСКА 67/45/51Lh С аккумулятивным комплектом Двойное остекление	<b>6 030 €</b>

Аккумулятивный комплект состоит из:

Адаптер под аккумулятивные кольца HOXTER

5 штук Аккумулятивных колец (145 кг)

Чугунный дымоборник вых. Ø180 с крышкой для прочистки (вкл. зажимные скобы)



## ЕСКА 67/45/51Lh С адаптером под аккумулятивные кольца HOXTER

Артикул	Номенклатура	Цены
H1000963	ЕСКА 67/45/51Lh Одинарное остекление	<b>4 130 €</b>
H1000965	ЕСКА 67/45/51Lh Двойное остекление	<b>4 955 €</b>

Аккумулятивные компоненты смотрите на странице 176

# ЕСКА 67/45/51L Левосторонняя

## Дополнительная опция

Артикул	Номенклатура	Цены
H1000607	Съемная ручка с боксом для хранения	<b>193 €</b>
H1000600	Ручка подъемной дверцы чёрного цвета	<b>30 €</b>
H1000606	Ручка регулировки подачи воздуха чёрного цвета	<b>19 €</b>
H1000358	Рамка дверцы из нержавеющей стали 67/45/51Lh левосторонняя	<b>63 €</b>
H1000335	Тёмный шамот 67/45/51L левосторонняя	<b>193 €</b>

## Декоративная рамка

Артикул	Номенклатура	Цены
H1000851	Декоративная рамка 67/45/51Lh левосторонняя 4-х ст. 1 x 90° 60 mm чёрная	<b>214 €</b>
H1000560	Декоративная рамка 67/45/51Lh левосторонняя 6-и ст. 1 x 90° 60 mm чёрная	<b>240 €</b>

## Монтажная рамка

Артикул	Номенклатура	Цены
H1001204	Монтажная рамка 67/45/51Lh левосторонняя 4-х ст. 80 mm чёрная	<b>156 €</b>
H1000436	Монтажная рамка 67/45/51Lh левосторонняя 6-и ст. 50 mm чёрная	<b>133 €</b>
H1000437	Монтажная рамка 67/45/51Lh левосторонняя 6-и ст. 50 mm нержавеющая сталь	<b>411 €</b>
H1000440	Монтажная рамка 67/45/51Lh левосторонняя 6-и ст. 80 mm чёрная	<b>164 €</b>
H1000441	Монтажная рамка 67/45/51Lh левосторонняя 6-и ст. 80 mm нержавеющая сталь	<b>514 €</b>



# ЕСКА 67/45/51R Правосторонняя



## ЕСКА 67/45/51Rh Стальной теплообменник 45°

Артикул	Номенклатура	Цены
H1000425	ЕСКА 67/45/51Rh Стал. теплообменник 45° Ø200 Одинарное остекление	<b>4 153 €</b>
H1000431	ЕСКА 67/45/51Rh Стал. теплообменник 45° Ø200 Двойное остекление	<b>4 960 €</b>



## ЕСКА 67/45/51Rh Стальной теплообменник с вертикальным выходом

Артикул	Номенклатура	Цены
H1000698	ЕСКА 67/45/51Rh Стал. теплообменник верт. Ø200 Одинарное остекление	<b>4 153 €</b>
H1000699	ЕСКА 67/45/51Rh Стал. теплообменник верт. Ø200 Двойное остекление	<b>4 960 €</b>

Доп. опция для стального теплообменника с вертикальным выходом

H1000662	Выход теплообменника под Ø180	<b>43 €</b>
H1000663	Выход теплообменника под Ø250	<b>43 €</b>



## ЕСКА 67/45/51Rh Чугунный дымоборник

Артикул	Номенклатура	Цены
H1000423	ЕСКА 67/45/51Rh Чугунный дымоборник Ø180 Одинарное остекление	<b>4 130 €</b>
H1000429	ЕСКА 67/45/51Rh Чугунный дымоборник Ø180 Двойное остекление	<b>4 955 €</b>



## ЕСКА 67/45/51Rh C аккумулятивным комплектом

Артикул	Номенклатура	Цены
H1000869	ЕСКА 67/45/51Rh C аккумулятивным комплектом Одинарное остекление	<b>5 205 €</b>
H1000871	ЕСКА 67/45/51Rh C аккумулятивным комплектом Двойное остекление	<b>6 030 €</b>

Аккумулятивный комплект состоит из:

Адаптер под аккумулятивные кольца HOXTER

5 штук Аккумулятивных колец (145 кг)

Чугунный дымоборник вых. Ø180 с крышкой для прочистки (вкл. зажимные скобы)



## ЕСКА 67/45/51Rh C адаптером под аккумулятивные кольца HOXTER

Артикул	Номенклатура	Цены
H1000964	ЕСКА 67/45/51Rh Одинарное остекление	<b>4 130 €</b>
H1000966	ЕСКА 67/45/51Rh Двойное остекление	<b>4 955 €</b>

Аккумулятивные компоненты смотрите на странице 176



# ЕСКА 67/45/51R Правосторонняя

## Дополнительная опция

Артикул	Номенклатура	Цены
H1000607	Съемная ручка с боксом для хранения	<b>193 €</b>
H1000600	Ручка подъемной дверцы чёрного цвета	<b>30 €</b>
H1000606	Ручка регулировки подачи воздуха чёрного цвета	<b>19 €</b>
H1000359	Рамка дверцы из нержавеющей стали 67/45/51Rh правосторонняя	<b>63 €</b>
H1000336	Тёмный шамот 67/45/51R правосторонняя	<b>193 €</b>

## Декоративная рамка

Артикул	Номенклатура	Цены
H1001213	Декоративная рамка 67/45/51Rh правосторонняя 4-х ст. 1 x 90° 60 мм чёрная	<b>214 €</b>
H1000562	Декоративная рамка 67/45/51Rh правосторонняя 6-и ст. 1 x 90° 60 мм чёрная	<b>240 €</b>

## Монтажная рамка

Артикул	Номенклатура	Цены
H1001205	Монтажная рамка 67/45/51Rh правосторонняя 4-х ст. 80 мм чёрная	<b>156 €</b>
H1000438	Монтажная рамка 67/45/51Rh правосторонняя 6-и ст. 50 мм чёрная	<b>133 €</b>
H1000439	Монтажная рамка 67/45/51Rh правосторонняя 6-и ст. 50 мм нержавеющая сталь	<b>411 €</b>
H1000442	Монтажная рамка 67/45/51Rh правосторонняя 6-и ст. 80 мм чёрная	<b>164 €</b>
H1000443	Монтажная рамка 67/45/51Rh правосторонняя 6-и ст. 80 мм нержавеющая сталь	<b>514 €</b>



# ЕСКА 70/40/38L Левосторонняя



## ЕСКА 70/40/38L Стальной теплообменник 45°

Артикул	Номенклатура	Цены
H1001344	ЕСКА 70/40/38L Стал. теплообменник 45° Ø200 Одинарное остекление	<b>2 978 €</b>
H1001345	ЕСКА 70/40/38L Стал. теплообменник 45° Ø200 Двойное остекление	<b>3 416 €</b>



## ЕСКА 70/40/38L Стальной теплообменник с вертикальным выходом

Артикул	Номенклатура	Цены
H1001346	ЕСКА 70/40/38L Стал. теплообменник верт. Ø200 Одинарное остекление	<b>2 978 €</b>
H1001347	ЕСКА 70/40/38L Стал. теплообменник верт. Ø200 Двойное остекление	<b>3 416 €</b>
<b>Доп. опция для стального теплообменника с вертикальным выходом</b>		
H1000662	Выход теплообменника под Ø180	<b>43 €</b>
H1000663	Выход теплообменника под Ø250	<b>43 €</b>



## ЕСКА 70/40/38L Чугунный дымоборник

Артикул	Номенклатура	Цены
H1001348	ЕСКА 70/40/38L Чугунный дымоборник Ø180 Одинарное остекление	<b>2 974 €</b>
H1001349	ЕСКА 70/40/38L Чугунный дымоборник Ø180 Двойное остекление	<b>3 413 €</b>



## ЕСКА 70/40/38L C с аккумулятивным комплектом

Артикул	Номенклатура	Цены
H1001350	ЕСКА 70/40/38L C аккумулятивным комплектом Одинарное остекление	<b>4 049 €</b>
H1001351	ЕСКА 70/40/38L C аккумулятивным комплектом Двойное остекление	<b>4 488 €</b>

### Аккумулятивный комплект состоит из:

Адаптер под аккумулятивные кольца HOXTER

5 штук Аккумулятивных колец (145 кг)

Чугунный дымоборник вых. Ø180 с крышкой для прочистки (вкл. зажимные скобы)



## ЕСКА 70/40/38L C с адаптером под аккумулятивные кольца HOXTER

Артикул	Номенклатура	Цены
H1001352	ЕСКА 70/40/38L Одинарное остекление	<b>2 974 €</b>
H1001353	ЕСКА 70/40/38L Двойное остекление	<b>3 413 €</b>

Аккумулятивные компоненты смотрите на странице 176

# ЕСКА 70/40/38L Левосторонняя

## Дополнительная опция

Артикул	Номенклатура	Цены
H1000603	Ручка дверцы "пружина" чёрного цвета, левосторонняя	<b>30 €</b>
H1001005	Ручка дверцы "плоская" нержавеющей сталь, левосторонняя	<b>30 €</b>
H1001010	Ручка дверцы "плоская" чёрного цвета, левосторонняя	<b>30 €</b>
H1000606	Ручка регулировки подачи воздуха чёрного цвета	<b>19 €</b>
H1000360	Рамка дверцы из нержавеющей стали 70/40/38L левосторонняя	<b>63 €</b>
H1001387	Тёмный шамот 70/40/38L левосторонняя	<b>205 €</b>

## Декоративная рамка

Артикул	Номенклатура	Цены
H1000576	Декоративная рамка 70/40/38 левосторонняя 6-и ст. 60 мм 1 x 90° чёрная	<b>233 €</b>

## Монтажная рамка

Артикул	Номенклатура	Цены
H1000174	Монтажная рамка 70/40/38L левосторонняя 6-и ст. 80 мм чёрная	<b>146 €</b>
H1000175	Монтажная рамка 70/40/38L левосторонняя 6-и ст. 80 мм нержавеющей сталь	<b>410 €</b>



# ЕСКА 70/40/38R Правосторонняя



## ЕСКА 70/40/38R Стальной теплообменник 45°

Артикул	Номенклатура	Цены
H1001364	ЕСКА 70/40/38R Стал. теплообменник 45° Ø200 Одинарное остекление	<b>2 978 €</b>
H1001365	ЕСКА 70/40/38R Стал. теплообменник 45° Ø200 Двойное остекление	<b>3 416 €</b>



## ЕСКА 70/40/38R Стальной теплообменник с вертикальным выходом

Артикул	Номенклатура	Цены
H1001366	ЕСКА 70/40/38R Стал. теплообменник верт. Ø200 Одинарное остекление	<b>2 978 €</b>
H1001367	ЕСКА 70/40/38R Стал. теплообменник верт. Ø200 Двойное остекление	<b>3 416 €</b>
<b>Доп. опция для стального теплообменника с вертикальным выходом</b>		
H1000662	Выход теплообменника под Ø180	<b>43 €</b>
H1000663	Выход теплообменника под Ø250	<b>43 €</b>



## ЕСКА 70/40/38R Чугунный дымоборник

Артикул	Номенклатура	Цены
H1001368	ЕСКА 70/40/38R Чугунный дымоборник Ø180 Одинарное остекление	<b>2 974 €</b>
H1001369	ЕСКА 70/40/38R Чугунный дымоборник Ø180 Двойное остекление	<b>3 413 €</b>



## ЕСКА 70/40/38R С аккумулятивным комплектом

Артикул	Номенклатура	Цены
H1001370	ЕСКА 70/40/38R С аккумулятивным комплектом Одинарное остекление	<b>4 049 €</b>
H1001371	ЕСКА 70/40/38R С аккумулятивным комплектом Двойное остекление	<b>4 488 €</b>

### Аккумулятивный комплект состоит из:

Адаптер под аккумулятивные кольца HOXTER

5 штук Аккумулятивных колец (145 кг)

Чугунный дымоборник вых. Ø180 с крышкой для прочистки (вкл. зажимные скобы)



## ЕСКА 70/40/38R С адаптером под аккумулятивные кольца HOXTER

Артикул	Номенклатура	Цены
H1001372	ЕСКА 70/40/38R Одинарное остекление	<b>2 974 €</b>
H1001373	ЕСКА 70/40/38R Двойное остекление	<b>3 413 €</b>

Аккумулятивные компоненты смотрите на странице 176

# ЕСКА 70/40/38R Правосторонняя

## Дополнительная опция

Артикул	Номенклатура	Цены
H1000602	Ручка дверцы "пружина" чёрного цвета, правосторонняя	<b>30 €</b>
H1001004	Ручка дверцы "плоская" нержавеющей сталь, правосторонняя	<b>30 €</b>
H1001009	Ручка дверцы "плоская" чёрного цвета, правосторонняя	<b>30 €</b>
H1000606	Ручка регулировки подачи воздуха чёрного цвета	<b>19 €</b>
H1000361	Рамка дверцы из нержавеющей стали 70/40/38R правосторонняя	<b>63 €</b>
H1001389	Тёмный шамот 70/40/38R правосторонняя	<b>205 €</b>

## Декоративная рамка

Артикул	Номенклатура	Цены
H1000578	Декоративная рамка 70/40/38 правосторонняя 6-и ст. 60 мм 1 x 90° чёрная	<b>233 €</b>

## Монтажная рамка

Артикул	Номенклатура	Цены
H1000176	Монтажная рамка 70/40/38R правосторонняя 6-и ст. 80 мм чёрная	<b>146 €</b>
H1000177	Монтажная рамка 70/40/38R правосторонняя 6-и ст. 80 мм нержавеющей сталь	<b>410 €</b>



# ЕСКА 70/40/38LN Левосторонняя



## ЕСКА 70/40/38LN Стальной теплообменник 45°

Артикул	Номенклатура	Цены
H1001354	ЕСКА 70/40/38LN Стал. теплообменник 45° Ø200 Одинарное остекление	<b>3 214 €</b>
H1001355	ЕСКА 70/40/38LN Стал. теплообменник 45° Ø200 Двойное остекление	<b>3 653 €</b>



## ЕСКА 70/40/38LN Стальной теплообменник с вертикальным выходом

Артикул	Номенклатура	Цены
H1001356	ЕСКА 70/40/38LN Стал. теплообменник верт. Ø200 Одинарное остекление	<b>3 214 €</b>
H1001357	ЕСКА 70/40/38LN Стал. теплообменник верт. Ø200 Двойное остекление	<b>6 653 €</b>
<b>Доп. опция для стального теплообменника с вертикальным выходом</b>		
H1000662	Выход теплообменника под Ø180	<b>43 €</b>
H1000663	Выход теплообменника под Ø250	<b>43 €</b>



## ЕСКА 70/40/38LN Чугунный дымоборник

Артикул	Номенклатура	Цены
H1001358	ЕСКА 70/40/38LN Чугунный дымоборник Ø180 Одинарное остекление	<b>3 085 €</b>
H1001359	ЕСКА 70/40/38LN Чугунный дымоборник Ø180 Двойное остекление	<b>3 649 €</b>



## ЕСКА 70/40/38LN C аккумулятивным комплектом

Артикул	Номенклатура	Цены
H1001360	ЕСКА 70/40/38LN C аккумулятивным комплектом Одинарное остекление	<b>4 160 €</b>
H1001361	ЕСКА 70/40/38LN C аккумулятивным комплектом Двойное остекление	<b>4 724 €</b>

### Аккумулятивный комплект состоит из:

Адаптер под аккумулятивные кольца HOXTER

5 штук Аккумулятивных колец (145 кг)

Чугунный дымоборник вых. Ø180 с крышкой для прочистки (вкл. зажимные скобы)



## ЕСКА 70/40/38LN C адаптером под аккумулятивные кольца HOXTER

Артикул	Номенклатура	Цены
H1001362	ЕСКА 70/40/38LN Одинарное остекление	<b>3 085 €</b>
H1001363	ЕСКА 70/40/38LN Двойное остекление	<b>3 649 €</b>

Аккумулятивные компоненты смотрите на странице 176

# ЕСКА 70/40/38LN Левосторонняя

## Дополнительная опция

Артикул	Номенклатура	Цены
H1000603	Ручка дверцы "пружина" чёрного цвета, левосторонняя	<b>30 €</b>
H1001005	Ручка дверцы "плоская" нержавеющей сталь, левосторонняя	<b>30 €</b>
H1001010	Ручка дверцы "плоская" чёрного цвета, левосторонняя	<b>30 €</b>
H1000606	Ручка регулировки подачи воздуха чёрного цвета	<b>19 €</b>
H1000360	Рамка дверцы из нержавеющей стали 70/40/38L левосторонняя	<b>63 €</b>
H1001387	Тёмный шамот 70/40/38L левосторонняя	<b>205 €</b>

## Декоративная рамка

Артикул	Номенклатура	Цены
H1000576	Декоративная рамка 70/40/38 левосторонняя 6-и ст. 60 мм 1 x 90° чёрная	<b>233 €</b>

## Монтажная рамка

Артикул	Номенклатура	Цены
H1000174	Монтажная рамка 70/40/38LN левосторонняя 6-и ст. 80 мм чёрная	<b>146 €</b>
H1000175	Монтажная рамка 70/40/38LN левосторонняя 6-и ст. 80 мм нержавеющей сталь	<b>410 €</b>



# ЕСКА 70/40/38RN Правосторонняя



## ЕСКА 70/40/38RN Стальной теплообменник 45°

Артикул	Номенклатура	Цены
H1001374	ЕСКА 70/40/38RN Стал. теплообменник 45° Ø200 Одинарное остекление	<b>3 214 €</b>
H1001375	ЕСКА 70/40/38RN Стал. теплообменник 45° Ø200 Двойное остекление	<b>3 653 €</b>



## ЕСКА 70/40/38RN Стальной теплообменник с вертикальным выходом

Артикул	Номенклатура	Цены
H1001376	ЕСКА 70/40/38RN Стал. теплообменник верт. Ø200 Одинарное остекление	<b>3 214 €</b>
H1001377	ЕСКА 70/40/38RN Стал. теплообменник верт. Ø200 Двойное остекление	<b>3 653 €</b>
<b>Доп. опция для стального теплообменника с вертикальным выходом</b>		
H1000662	Выход теплообменника под Ø180	<b>43 €</b>
H1000663	Выход теплообменника под Ø250	<b>43 €</b>



## ЕСКА 70/40/38RN Чугунный дымоборник

Артикул	Номенклатура	Цены
H1001378	ЕСКА 70/40/38RN Чугунный дымоборник Ø180 Одинарное остекление	<b>3 085 €</b>
H1001379	ЕСКА 70/40/38RN Чугунный дымоборник Ø180 Двойное остекление	<b>3 649 €</b>



## ЕСКА 70/40/38RN C аккумулятивным комплектом

Артикул	Номенклатура	Цены
H1001380	ЕСКА 70/40/38RN C аккумулятивным комплектом Одинарное остекление	<b>4 160 €</b>
H1001381	ЕСКА 70/40/38RN C аккумулятивным комплектом Двойное остекление	<b>4 724 €</b>

### Аккумулятивный комплект состоит из:

Адаптер под аккумулятивные кольца HOXTER

5 штук Аккумулятивных колец (145 кг)

Чугунный дымоборник вых. Ø180 с крышкой для прочистки (вкл. зажимные скобы)



## ЕСКА 70/40/38RN C адаптером под аккумулятивные кольца HOXTER

Артикул	Номенклатура	Цены
H1001382	ЕСКА 70/40/38RN Одинарное остекление	<b>3 085 €</b>
H1001383	ЕСКА 70/40/38RN Двойное остекление	<b>3 649 €</b>

Аккумулятивные компоненты смотрите на странице 176



# ЕСКА 70/40/38RN Правосторонняя

## Дополнительная опция

Артикул	Номенклатура	Цены
H1000602	Ручка дверцы "пружина" чёрного цвета, правосторонняя	<b>30 €</b>
H1001004	Ручка дверцы "плоская" нержавеющей сталь, правосторонняя	<b>30 €</b>
H1001009	Ручка дверцы "плоская" чёрного цвета, правосторонняя	<b>30 €</b>
H1000606	Ручка регулировки подачи воздуха чёрного цвета	<b>19 €</b>
H1000361	Рамка дверцы из нержавеющей стали 70/40/38R правосторонняя	<b>63 €</b>
H1001389	Тёмный шамот 70/40/38R правосторонняя	<b>205 €</b>

## Декоративная рамка

Артикул	Номенклатура	Цены
H1000578	Декоративная рамка 70/40/38 правосторонняя 6-и ст. 60 мм 1 x 90° чёрная	<b>233 €</b>

## Монтажная рамка

Артикул	Номенклатура	Цены
H1000176	Монтажная рамка 70/40/38RN правосторонняя 6-и ст. 80 мм чёрная	<b>146 €</b>
H1000177	Монтажная рамка 70/40/38RN правосторонняя 6-и ст. 80 мм нержавеющей сталь	<b>410 €</b>



# ЕСКА 76/45/57L Левосторонняя



## ЕСКА 76/45/57Lh Стальной теплообменник 45°

Артикул	Номенклатура	Цены
H1000527	ЕСКА 76/45/57Lh Стал. теплообменник 45° Ø200 Одинарное остекление	<b>5 090 €</b>
H1000533	ЕСКА 76/45/57Lh Стал. теплообменник 45° Ø200 Двойное остекление	<b>5 941 €</b>



## ЕСКА 76/45/57Lh Стальной теплообменник с вертикальным выходом

Артикул	Номенклатура	Цены
H1000700	ЕСКА 76/45/57Lh Стал. теплообменник верт. Ø200 Одинарное остекление	<b>5 090 €</b>
H1000701	ЕСКА 76/45/57Lh Стал. теплообменник верт. Ø200 Двойное остекление	<b>5 941 €</b>

Доп. опция для стального теплообменника с вертикальным выходом

H1000662	Выход теплообменника под Ø180	<b>43 €</b>
H1000663	Выход теплообменника под Ø250	<b>43 €</b>



## ЕСКА 76/45/57Lh Чугунный дымоборник

Артикул	Номенклатура	Цены
H1000525	ЕСКА 76/45/57Lh Чугунный дымоборник Ø180 Одинарное остекление	<b>5 074 €</b>
H1000531	ЕСКА 76/45/57Lh Чугунный дымоборник Ø180 Двойное остекление	<b>5 926 €</b>



## ЕСКА 76/45/57Lh C аккумулятивным комплектом

Артикул	Номенклатура	Цены
H1000888	ЕСКА 76/45/57Lh C аккумулятивным комплектом Одинарное остекление	<b>6 149 €</b>
H1000890	ЕСКА 76/45/57Lh C аккумулятивным комплектом Двойное остекление	<b>7 001 €</b>

Аккумулятивный комплект состоит из:

Адаптер под аккумулятивные кольца HOXTER

5 штук Аккумулятивных колец (145 кг)

Чугунный дымоборник вых. Ø180 с крышкой для прочистки (вкл. зажимные скобы)



## ЕСКА 76/45/57Lh C адаптером под аккумулятивные кольца HOXTER

Артикул	Номенклатура	Цены
H1000983	ЕСКА 76/45/57Lh Одинарное остекление	<b>5 074 €</b>
H1000985	ЕСКА 76/45/57Lh Двойное остекление	<b>5 926 €</b>

Аккумулятивные компоненты смотрите на странице 176

# ЕСКА 76/45/57L Левосторонняя

## Дополнительная опция

Артикул	Номенклатура	Цены
H1000607	Съемная ручка с боксом для хранения	<b>193 €</b>
H1000600	Ручка подъемной дверцы чёрного цвета	<b>30 €</b>
H1000606	Ручка регулировки подачи воздуха чёрного цвета	<b>19 €</b>
H1001015	Рамка дверцы из нержавеющей стали 76/45/57Lh левосторонняя	<b>75 €</b>
H1000619	Тёмный шамот 76/45/57L левосторонняя	<b>215 €</b>
H1001290	Конвекционный короб для ЕСКА 76/45/57Lh (Стальной теплообменник 45°)	<b>353 €</b>

## Декоративная рамка

Артикул	Номенклатура	Цены
H1001214	Декоративная рамка 76/45/57Lh левосторонняя 4-х ст. 1 x 90° 60 мм чёрная	<b>230 €</b>
H1000564	Декоративная рамка 76/45/57Lh левосторонняя 6-и ст. 1 x 90° 60 мм чёрная	<b>256 €</b>

## Монтажная рамка

Артикул	Номенклатура	Цены
H1001206	Монтажная рамка 76/45/57Lh левосторонняя 4-х ст. 80 мм чёрная	<b>216 €</b>
H1000537	Монтажная рамка 76/45/57Lh левосторонняя 6-и ст. 50 мм чёрная	<b>194 €</b>
H1000538	Монтажная рамка 76/45/57Lh левосторонняя 6-и ст. 50 мм нержавеющая сталь	<b>401 €</b>
H1000541	Монтажная рамка 76/45/57Lh левосторонняя 6-и ст. 80 мм чёрная	<b>224 €</b>
H1000542	Монтажная рамка 76/45/57Lh левосторонняя 6-и ст. 80 мм нержавеющая сталь	<b>481 €</b>



# ЕСКА 76/45/57R Правосторонняя



## ЕСКА 76/45/57Rh rСтальной теплообменник 45°

Артикул	Номенклатура	Цены
H1000530	ЕСКА 76/45/57Rh Стал. теплообменник 45° Ø200 Одинарное остекление	<b>5 090 €</b>
H1000536	ЕСКА 76/45/57Rh Стал. теплообменник 45° Ø200 Двойное остекление	<b>5 941 €</b>



## ЕСКА 76/45/57Rh Стальной теплообменник с вертикальным выходом

Артикул	Номенклатура	Цены
H1000702	ЕСКА 76/45/57Rh Стал. теплообменник верт. Ø200 Одинарное остекление	<b>5 090 €</b>
H1000703	ЕСКА 76/45/57Rh Стал. теплообменник верт. Ø200 Двойное остекление	<b>5 941 €</b>

Доп. опция для стального теплообменника с вертикальным выходом

H1000662	Выход теплообменника под Ø180	<b>43 €</b>
H1000663	Выход теплообменника под Ø250	<b>43 €</b>



## ЕСКА 76/45/57Rh Чугунный дымосборник

Артикул	Номенклатура	Цены
H1000528	ЕСКА 76/45/57Rh Чугунный дымосборник Ø180 Одинарное остекление	<b>5 074 €</b>
H1000534	ЕСКА 76/45/57Rh Чугунный дымосборник Ø180 Двойное остекление	<b>5 926 €</b>



## ЕСКА 76/45/57Rh C аккумулятивным комплектом

Артикул	Номенклатура	Цены
H1000889	ЕСКА 76/45/57Rh C аккумулятивным комплектом Одинарное остекление	<b>6 149 €</b>
H1000891	ЕСКА 76/45/57Rh C аккумулятивным комплектом Двойное остекление	<b>7 001 €</b>

Аккумулятивный комплект состоит из:

Адаптер под аккумулятивные кольца HOXTER

5 штук Аккумулятивных колец (145 кг)

Чугунный дымосборник вых. Ø180 с крышкой для прочистки (вкл. зажимные скобы)



## ЕСКА 76/45/57Rh C адаптером под аккумулятивные кольца HOXTER

Артикул	Номенклатура	Цены
H1000984	ЕСКА 76/45/57Rh Одинарное остекление	<b>5 074 €</b>
H1000986	ЕСКА 76/45/57Rh Двойное остекление	<b>5 926 €</b>

Аккумулятивные компоненты смотрите на странице 176

# ЕСКА 76/45/57R Правосторонняя

## Дополнительная опция

Артикул	Номенклатура	Цены
H1000607	Съемная ручка с боксом для хранения	<b>193 €</b>
H1000600	Ручка подъемной дверцы чёрного цвета	<b>30 €</b>
H1000606	Ручка регулировки подачи воздуха чёрного цвета	<b>19 €</b>
H1001016	Рамка дверцы из нержавеющей стали 76/45/57Rh правосторонняя	<b>75 €</b>
H1000620	Тёмный шмот 76/45/57R правосторонняя	<b>215 €</b>
H1001291	Конвекционный короб для ЕСКА 76/45/57Rh (Стальной теплообменник 45°)	<b>353 €</b>

## Декоративная рамка

Артикул	Номенклатура	Цены
H1001215	Декоративная рамка 76/45/57Rh правосторонняя 4-х ст. 1 x 90° 60 мм чёрная	<b>230 €</b>
H1000566	Декоративная рамка 76/45/57Rh правосторонняя 6-и ст. 1 x 90° 60 мм чёрная	<b>256 €</b>

## Монтажная рамка

Артикул	Номенклатура	Цены
H1001207	Монтажная рамка 76/45/57Rh правосторонняя 4-х ст. 80 мм чёрная	<b>216 €</b>
H1000539	Монтажная рамка 76/45/57Rh правосторонняя 6-и ст. 50 мм чёрная	<b>194 €</b>
H1000540	Монтажная рамка 76/45/57Rh правосторонняя 6-и ст. 50 мм нержавеющей сталь	<b>401 €</b>
H1000543	Монтажная рамка 76/45/57Rh правосторонняя 6-и ст. 80 мм чёрная	<b>224 €</b>
H1000544	Монтажная рамка 76/45/57Rh правосторонняя 6-и ст. 80 мм нержавеющей сталь	<b>481 €</b>



# ЕСКА 90/40/40L Левосторонняя



## ЕСКА 90/40/40Lh

Артикул	Номенклатура	Listenpreis
H1000727	ЕСКА 90/40/40Lh Одинарное остекление	4 799 €

## Дополнительная опция

Артикул	Номенклатура	Listenpreis
H1000607	Съемная ручка с боксом для хранения	193 €
H1000600	Ручка подъемной дверцы чёрного цвета	30 €
H1000606	Ручка регулировки подачи воздуха чёрного цвета	19 €
H1000524	Выход дымосборника под Ø180 mm	43 €
H1000739	Рамка дверцы из нержавеющей стали 90/40/40Lh левосторонняя	88 €
H1001046	Тёмный шамот 90/40/40L левосторонняя	215 €

## Декоративная рамка

Артикул	Номенклатура	Listenpreis
H1001216	Декоративная рамка 90/40/40Lh левосторонняя 4-х ст. 1 x 90° 60mm чёрная	254 €
H1000737	Декоративная рамка 90/40/40Lh левосторонняя 6-и ст. 1 x 90° 60mm чёрная	280 €

## Монтажная рамка

Артикул	Номенклатура	Listenpreis
H1001208	Монтажная рамка 90/40/40Lh левосторонняя 4-х ст. 80 mm чёрная	163 €
H1000729	Монтажная рамка 90/40/40Lh левосторонняя 6-и ст. 50 mm чёрная	149 €
H1000730	Монтажная рамка 90/40/40Lh левосторонняя 6-и ст. 50 mm нержавеющая сталь	428 €
H1000733	Монтажная рамка 90/40/40Lh левосторонняя 6-и ст. 80 mm чёрная	170 €
H1000734	Монтажная рамка 90/40/40Lh левосторонняя 6-и ст. 80 mm нержавеющая сталь	526 €

# ЕСКА 90/40/40R Правосторонняя



## ЕСКА 90/40/40Rh

Артикул	Номенклатура	Цены
H1000728	ЕСКА 90/40/40Rh Одинарное остекление	<b>4 799 €</b>

## Дополнительная опция

Артикул	Номенклатура	Цены
H1000607	Съемная ручка с боксом для хранения	<b>193 €</b>
H1000600	Ручка подъемной дверцы чёрного цвета	<b>30 €</b>
H1000606	Ручка регулировки подачи воздуха чёрного цвета	<b>19 €</b>
H1000524	Выход дымоборника под Ø180 mm	<b>43 €</b>
H1000740	Рамка дверцы из нержавеющей стали 90/40/40Rh правосторонняя	<b>88 €</b>
H1001047	Тёмный шамот 90/40/40R правосторонняя	<b>215 €</b>

## Декоративная рамка

Артикул	Номенклатура	Цены
H1001217	Декоративная рамка 90/40/40Rh правосторонняя 4-х ст. 1 x 90° 60mm чёрная	<b>254 €</b>
H1000738	Декоративная рамка 90/40/40Rh правосторонняя 6-и ст. 1 x 90° 60mm чёрная	<b>280 €</b>

## Монтажная рамка

Артикул	Номенклатура	Цены
H1001209	Монтажная рамка 90/40/40Rh правосторонняя 4-х ст. 80 mm чёрная	<b>163 €</b>
H1000731	Монтажная рамка 90/40/40Rh правосторонняя 6-и ст. 50 mm чёрная	<b>149 €</b>
H1000732	Монтажная рамка 90/40/40Rh правосторонняя 6-и ст. 50 mm нержавеющей сталь	<b>428 €</b>
H1000735	Монтажная рамка 90/40/40Rh правосторонняя 6-и ст. 80 mm чёрная	<b>170 €</b>
H1000736	Монтажная рамка 90/40/40Rh правосторонняя 6-и ст. 80 mm нержавеющей сталь	<b>526 €</b>



Каминные топки  
С П-образным стеклом



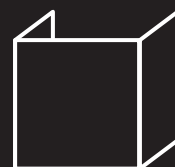

37/55/37/57



37/75/37/57



37/95/37/57

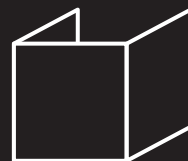

56/50/56/52

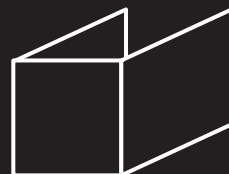

69/48/69/51

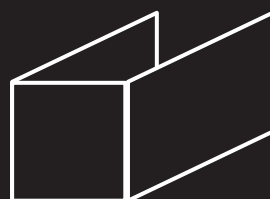

86/50/86/52

# UKA 37/55/37/57h



## UKA 37/55/37/57h

Артикул	Номенклатура	Цены
H1000385	UKA 37/55/37/57h	<b>5 153 €</b>



## UKA 37/55/37/57h Монтажная конструкция с рамкой 3-х сторонней 70 mm

Артикул	Номенклатура	Цены
H1000832	UKA 37/55/37/57h Монтажная конструкция и рамка 3-х сторон. 70 mm чёрная	<b>5 613 €</b>
H1000833	UKA 37/55/37/57h Монтажная конструкция и рамка 3-х сторон. 70 mm нерж. сталь	<b>5 768 €</b>



## UKA 37/55/37/57h Монтажная конструкция с рамкой 5-и сторонней 70 mm

Артикул	Номенклатура	Цены
H1001186	UKA 37/55/37/57h Монтажная конструкция и рамка 5-и сторон. 70 mm чёрная	<b>5 681 €</b>
H1001187	UKA 37/55/37/57h Монтажная конструкция и рамка 5-и сторон. 70 mm нерж. сталь	<b>5 935 €</b>



## UKA 37/55/37/57h Монтажная конструкция с рамкой 8-и сторонней 70 mm

Артикул	Номенклатура	Цены
H1000834	UKA 37/55/37/57h Монтажная конструкция и рамка 8-и сторон. 70 mm чёрная	<b>5 750 €</b>
H1000835	UKA 37/55/37/57h Монтажная конструкция и рамка 8-и сторон. 70 mm нерж. сталь	<b>6 103 €</b>

## Дополнительная опция

Артикул	Номенклатура	Цены
H1000600	Ручка подъёмной дверцы чёрного цвета	<b>30 €</b>
H1000606	Ручка регулировки подачи воздуха чёрного цвета	<b>19 €</b>
H1000621	Тёмный шамот 37/55/37/57h	<b>191 €</b>

# UKA 37/75/37/57h



## UKA 37/75/37/57h

Артикул	Номенклатура	Цены
H1000390	UKA 37/75/37/57h	<b>5 680 €</b>



## UKA 37/75/37/57h Монтажная конструкция с рамкой 3-х сторонней 70 mm

Артикул	Номенклатура	Цены
H1000836	UKA 37/75/37/57h Монтажная конструкция и рамка 3-х сторон. 70 mm чёрная	<b>6 158 €</b>
H1000837	UKA 37/75/37/57h Монтажная конструкция и рамка 3-х сторон. 70 mm нерж. сталь	<b>6 355 €</b>



## UKA 37/75/37/57h Монтажная конструкция с рамкой 5-и сторонней 70 mm

Артикул	Номенклатура	Цены
H1001188	UKA 37/75/37/57h Монтажная конструкция и рамка 5-и сторон. 70 mm чёрная	<b>6 234 €</b>
H1001189	UKA 37/75/37/57h Монтажная конструкция и рамка 5-и сторон. 70 mm нерж. сталь	<b>6 533 €</b>



## UKA 37/75/37/57h Монтажная конструкция с рамкой 8-и сторонней 70 mm

Артикул	Номенклатура	Цены
H1000838	UKA 37/75/37/57h Монтажная конструкция и рамка 8-и сторон. 70 mm чёрная	<b>6 309 €</b>
H1000839	UKA 37/75/37/57h Монтажная конструкция и рамка 8-и сторон. 70 mm нерж. сталь	<b>6 709 €</b>

## Дополнительная опция

Артикул	Номенклатура	Цены
H1000600	Ручка подъемной дверцы чёрного цвета	<b>30 €</b>
H1000606	Ручка регулировки подачи воздуха чёрного цвета	<b>19 €</b>
H1000622	Тёмный шамот 37/75/37/57h	<b>214 €</b>



# УКА 37/95/37/57h



## УКА 37/95/37/57h

Артикул	Номенклатура	Цены
H1000395	УКА 37/95/37/57h	<b>6 249 €</b>



## УКА 37/95/37/57h Монтажная конструкция с рамкой 3-х сторонней 70 mm

Артикул	Номенклатура	Цены
H1000840	УКА 37/95/37/57h Монтажная конструкция и рамка 3-х сторон. 70 mm чёрная	<b>6 739 €</b>
H1000841	УКА 37/95/37/57h Монтажная конструкция и рамка 3-х сторон. 70 mm нерж. сталь	<b>6 969 €</b>



## УКА 37/95/37/57h Монтажная конструкция с рамкой 5-и сторонней 70 mm

Артикул	Номенклатура	Цены
H1001190	УКА 37/95/37/57h Монтажная конструкция и рамка 5-и сторон. 70 mm чёрная	<b>6 831 €</b>
H1001191	УКА 37/95/37/57h Монтажная конструкция и рамка 5-и сторон. 70 mm нерж. сталь	<b>7 184 €</b>



## УКА 37/95/37/57h Монтажная конструкция с рамкой 8-и сторонней 70 mm

Артикул	Номенклатура	Цены
H1000842	УКА 37/95/37/57h Монтажная конструкция и рамка 8-и сторон. 70 mm чёрная	<b>6 923 €</b>
H1000843	УКА 37/95/37/57h Монтажная конструкция и рамка 8-и сторон. 70 mm нерж. сталь	<b>7 399 €</b>

## Дополнительная опция

Артикул	Номенклатура	Цены
H1000600	Ручка подъёмной дверцы чёрного цвета	<b>30 €</b>
H1000606	Ручка регулировки подачи воздуха чёрного цвета	<b>19 €</b>
H1000623	Тёмный шамот 37/95/37/57h	<b>230 €</b>

# UKA 56/50/56/52h



## UKA 56/50/56/52h

Артикул	Номенклатура	Цены
H1001176	UKA 56/50/56/52h	<b>5 491 €</b>



## UKA 56/50/56/52h Монтажная конструкция с рамкой 3-х сторонней 70 mm

Артикул	Номенклатура	Цены
H1001177	UKA 56/50/56/52h Монтажная конструкция и рамка 3-х сторон. 70 mm чёрная	<b>5 985 €</b>
H1001178	UKA 56/50/56/52h Монтажная конструкция и рамка 3-х сторон. 70 mm нерж. сталь	<b>6 239 €</b>



## UKA 56/50/56/52h Монтажная конструкция с рамкой 5-и сторонней 70 mm

Артикул	Номенклатура	Цены
H1001194	UKA 56/50/56/52h Монтажная конструкция и рамка 5-и сторон. 70 mm чёрная	<b>6 051 €</b>
H1001195	UKA 56/50/56/52h Монтажная конструкция и рамка 5-и сторон. 70 mm нерж. сталь	<b>6 451 €</b>



## UKA 56/50/56/52h Монтажная конструкция с рамкой 8-и сторонней 70 mm

Артикул	Номенклатура	Цены
H1001179	UKA 56/50/56/52h Монтажная конструкция и рамка 8-и сторон. 70 mm чёрная	<b>6 116 €</b>
H1001180	UKA 56/50/56/52h Монтажная конструкция и рамка 8-и сторон. 70 mm нерж. сталь	<b>6 664 €</b>

## Дополнительная опция

Артикул	Номенклатура	Цены
H1000600	Ручка подъёмной дверцы чёрного цвета	<b>30 €</b>
H1000606	Ручка регулировки подачи воздуха чёрного цвета	<b>19 €</b>
H1001294	Тёмный шамот 56/50/56/52h	<b>205 €</b>



# UKA 69/48/69/51h



## UKA 69/48/69/51h

Артикул	Номенклатура	Цены
H1000587	UKA 69/48/69/51h	<b>6 340 €</b>



## UKA 69/48/69/51h Монтажная конструкция с рамкой 3-х сторонней 70 mm

Артикул	Номенклатура	Цены
H1000844	UKA 69/48/69/51h Монтажная конструкция и рамка 3-х сторон. 70 mm чёрная	<b>6 909 €</b>
H1000845	UKA 69/48/69/51h Монтажная конструкция и рамка 3-х сторон. 70 mm нерж. сталь	<b>7 155 €</b>



## UKA 69/48/69/51h Монтажная конструкция с рамкой 5-и сторонней 70 mm

Артикул	Номенклатура	Цены
H1001192	UKA 69/48/69/51h Монтажная конструкция и рамка 5-и сторон. 70 mm чёрная	<b>6 970 €</b>
H1001193	UKA 69/48/69/51h Монтажная конструкция и рамка 5-и сторон. 70 mm нерж. сталь	<b>7 383 €</b>



## UKA 69/48/69/51h Монтажная конструкция с рамкой 8-и сторонней 70 mm

Артикул	Номенклатура	Цены
H1000846	UKA 69/48/69/51h Монтажная конструкция и рамка 8-и сторон. 70 mm чёрная	<b>7 031 €</b>
H1000847	UKA 69/48/69/51h Монтажная конструкция и рамка 8-и сторон. 70 mm нерж. сталь	<b>7 609 €</b>

## Дополнительная опция

Артикул	Номенклатура	Цены
H1000600	Ручка подъёмной дверцы чёрного цвета	<b>30 €</b>
H1000606	Ручка регулировки подачи воздуха чёрного цвета	<b>19 €</b>
H1001048	Тёмный шамот 69/48/69/51h	<b>205 €</b>

# UKA 86/50/86/52h



## UKA 86/50/86/52h

Артикул	Номенклатура	Цены
H1001181	UKA 86/50/86/52h	<b>6 859 €</b>



## UKA 86/50/86/52h Монтажная конструкция с рамкой 3-х сторонней 70 mm

Артикул	Номенклатура	Цены
H1001182	UKA 86/50/86/52h Монтажная конструкция и рамка 3-х сторон. 70 mm чёрная	<b>7 459 €</b>
H1001183	UKA 86/50/86/52h Монтажная конструкция и рамка 3-х сторон. 70 mm нерж. сталь	<b>7 766 €</b>



## UKA 86/50/86/52h Монтажная конструкция с рамкой 5-и сторонней 70 mm

Артикул	Номенклатура	Цены
H1001196	UKA 86/50/86/52h Монтажная конструкция и рамка 5-и сторон. 70 mm чёрная	<b>7 538 €</b>
H1001197	UKA 86/50/86/52h Монтажная конструкция и рамка 5-и сторон. 70 mm нерж. сталь	<b>8 028 €</b>



## UKA 86/50/86/52h Монтажная конструкция с рамкой 8-и сторонней 70 mm

Артикул	Номенклатура	Цены
H1001184	UKA 86/50/86/52h Монтажная конструкция и рамка 8-и сторон. 70 mm чёрная	<b>7 616 €</b>
H1001185	UKA 86/50/86/52h Монтажная конструкция и рамка 8-и сторон. 70 mm нерж. сталь	<b>8 289 €</b>

## Дополнительная опция

Артикул	Номенклатура	Цены
H1000600	Ручка подъёмной дверцы чёрного цвета	<b>30 €</b>
H1000606	Ручка регулировки подачи воздуха чёрного цвета	<b>19 €</b>
H1001296	Тёмный шамот 86/50/86/52h	<b>226 €</b>



Каминные топки  
С дополнительной  
растопочной дверцей





63/51

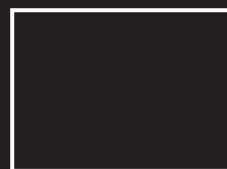

78/57



89/45



67/45/51

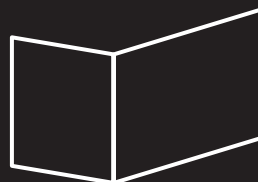

76/45/57

# НАКА 63/51 с дополнительной растопочной дверцей



## НАКА 63/51a Стальной теплообменник 45°

Артикул	Номенклатура	Цены
H1000207	НАКА 63/51a Стал. теплообменник 45° Ø200 Одинарное остекление петли слева	<b>3 046 €</b>
H1000208	НАКА 63/51a Стал. теплообменник 45° Ø200 Одинарное остекление петли справа	<b>3 046 €</b>
H1000209	НАКА 63/51a Стал. теплообменник 45° Ø200 Двойное остекление петли слева	<b>3 200 €</b>
H1000210	НАКА 63/51a Стал. теплообменник 45° Ø200 Двойное остекление петли справа	<b>3 200 €</b>



## НАКА 63/51a Стальной теплообменник с вертикальным выходом

Артикул	Номенклатура	Цены
H1000676	НАКА 63/51a Стал. теплообменник верт. Ø200 Одинарное остекление петли слева	<b>3 046 €</b>
H1000677	НАКА 63/51a Стал. теплообменник верт. Ø200 Одинарное остекление петли справа	<b>3 046 €</b>
H1000678	НАКА 63/51a Стал. теплообменник верт. Ø200 Двойное остекление петли слева	<b>3 200 €</b>
H1000679	НАКА 63/51a Стал. теплообменник верт. Ø200 Двойное остекление петли справа	<b>3 200 €</b>

### Доп. опция для стального теплообменника с вертикальным выходом

H1000662	Выход теплообменника под Ø180	<b>43 €</b>
H1000663	Выход теплообменника под Ø250	<b>43 €</b>



## НАКА 63/51a Чугунный дымосборник

Артикул	Номенклатура	Цены
H1000199	НАКА 63/51a Чугунный дымосборник Ø180 Одинарное остекление петли слева	<b>3 039 €</b>
H1000200	НАКА 63/51a Чугунный дымосборник Ø180 Одинарное остекление петли справа	<b>3 039 €</b>
H1000201	НАКА 63/51a Чугунный дымосборник Ø180 Двойное остекление петли слева	<b>3 193 €</b>
H1000202	НАКА 63/51a Чугунный дымосборник Ø180 Двойное остекление петли справа	<b>3 193 €</b>



## НАКА 63/51a С аккумулятивным комплектом

Артикул	Номенклатура	Цены
H1000860	НАКА 63/51a С аккумулятивным комплектом Одинарное остекление петли слева	<b>4 114 €</b>
H1000861	НАКА 63/51a С аккумулятивным комплектом Одинарное остекление петли справа	<b>4 114 €</b>
H1000862	НАКА 63/51a С аккумулятивным комплектом Двойное остекление петли слева	<b>4 268 €</b>
H1000863	НАКА 63/51a С аккумулятивным комплектом Двойное остекление петли справа	<b>4 268 €</b>

### Аккумулятивный комплект состоит из:

Адаптер под аккумулятивные кольца HOXTER

5 штук Аккумулятивных колец (145 кг)

Чугунный дымосборник вых. Ø180 с крышкой для прочистки (вкл. зажимные скобы)



## НАКА 63/51a С адаптером под аккумулятивные кольца HOXTER

Артикул	Номенклатура	Цены
H1000955	НАКА 63/51a Одинарное остекление петли слева	<b>3 039 €</b>
H1000956	НАКА 63/51a Одинарное остекление петли справа	<b>3 039 €</b>
H1000957	НАКА 63/51a Двойное остекление петли слева	<b>3 193 €</b>
H1000958	НАКА 63/51a Двойное остекление петли справа	<b>3 193 €</b>

Аккумулятивные компоненты смотрите на странице 176

# НАКА 63/51 с дополнительной растопочной дверцей

## Дополнительная опция

Артикул	Номенклатура	Цены
H1000601	Ручка дверцы "пружина" чёрного цвета	<b>30 €</b>
H1001003	Ручка дверцы "плоская" нержавеющая сталь	<b>30 €</b>
H1001008	Ручка дверцы "плоская" чёрного цвета	<b>30 €</b>
H1000608	Ручка дверцы "невидимка" чёрного цвета	<b>30 €</b>
H1000341	Рамка дверцы из нержавеющей стали 63/51 петли слева	<b>39 €</b>
H1000342	Рамка дверцы из нержавеющей стали 63/51 петли справа	<b>39 €</b>

## Декоративная рамка

Артикул	Номенклатура	Цены
H1000061	Декоративная рамка 63/51 4-х сторонняя 50 мм 1 x 90° чёрная	<b>86 €</b>
H1000063	Декоративная рамка 63/51 4-х сторонняя 50 мм 1 x 90° нержавеющая сталь	<b>138 €</b>
H1000060	Декоративная рамка 63/51 4-х сторонняя 80 мм 2 x 45° чёрная	<b>124 €</b>
H1000062	Декоративная рамка 63/51 4-х сторонняя 80 мм 2 x 45° нержавеющая сталь	<b>244 €</b>



# НАКА 78/57 с дополнительной растопочной дверцей



## НАКА 78/57a Стальной теплообменник 45°

Артикул	Номенклатура	Цены
H1001076	НАКА 78/57a Стал. теплообменник 45° Ø200 Одинарное остекление петли слева	<b>3 656 €</b>
H1001077	НАКА 78/57a Стал. теплообменник 45° Ø200 Одинарное остекление петли справа	<b>3 656 €</b>
H1001078	НАКА 78/57a Стал. теплообменник 45° Ø200 Двойное остекление петли слева	<b>3 840 €</b>
H1001079	НАКА 78/57a Стал. теплообменник 45° Ø200 Двойное остекление петли справа	<b>3 840 €</b>



## НАКА 78/57a Стальной теплообменник с вертикальным выходом

Артикул	Номенклатура	Цены
H1001080	НАКА 78/57a Стал. теплообменник верт. Ø200 Одинарное остекление петли слева	<b>3 656 €</b>
H1001081	НАКА 78/57a Стал. теплообменник верт. Ø200 Одинарное остекление петли справа	<b>3 656 €</b>
H1001082	НАКА 78/57a Стал. теплообменник верт. Ø200 Двойное остекление петли слева	<b>3 840 €</b>
H1001083	НАКА 78/57a Стал. теплообменник верт. Ø200 Двойное остекление петли справа	<b>3 840 €</b>

### Доп. опция для стального теплообменника с вертикальным выходом

H1000662	Выход теплообменника под Ø180	<b>43 €</b>
H1000663	Выход теплообменника под Ø250	<b>43 €</b>



## НАКА 78/57a Чугунный дымосборник

Артикул	Номенклатура	Цены
H1001064	НАКА 78/57a Чугунный дымосборник Ø180 Одинарное остекление петли слева	<b>3 638 €</b>
H1001065	НАКА 78/57a Чугунный дымосборник Ø180 Одинарное остекление петли справа	<b>3 638 €</b>
H1001066	НАКА 78/57a Чугунный дымосборник Ø180 Двойное остекление петли слева	<b>3 823 €</b>
H1001067	НАКА 78/57a Чугунный дымосборник Ø180 Двойное остекление петли справа	<b>3 823 €</b>



## НАКА 78/57a C аккумулятивным комплектом

Артикул	Номенклатура	Цены
H1001068	НАКА 78/57a C аккумулятивным комплектом Одинарное остекление петли слева	<b>4 713 €</b>
H1001069	НАКА 78/57a C аккумулятивным комплектом Одинарное остекление петли справа	<b>4 713 €</b>
H1001070	НАКА 78/57a C аккумулятивным комплектом Двойное остекление петли слева	<b>4 898 €</b>
H1001071	НАКА 78/57a C аккумулятивным комплектом Двойное остекление петли справа	<b>4 898 €</b>

### Аккумулятивный комплект состоит из:

Адаптер под аккумулятивные кольца HOXTER

5 штук Аккумулятивных колец (145 кг)

Чугунный дымосборник вых. Ø180 с крышкой для прочистки (вкл. зажимные скобы)



## НАКА 78/57a C адаптером под аккумулятивные кольца HOXTER

Артикул	Номенклатура	Цены
H1001072	НАКА 78/57a Одинарное остекление петли слева	<b>3 638 €</b>
H1001073	НАКА 78/57a Одинарное остекление петли справа	<b>3 638 €</b>
H1001074	НАКА 78/57a Двойное остекление петли слева	<b>3 823 €</b>
H1001075	НАКА 78/57a Двойное остекление петли справа	<b>3 823 €</b>

Аккумулятивные компоненты смотрите на странице 176

# НАКА 78/57 с дополнительной растопочной дверцей

## Дополнительная опция

Артикул	Номенклатура	Цены
H1000605	Ручка дверцы "пружина", чёрного цвета, петли слева	<b>30 €</b>
H1001001	Ручка дверцы "плоская", нержавеющая сталь, петли слева	<b>30 €</b>
H1001006	Ручка дверцы "плоская", чёрного цвета, петли слева	<b>30 €</b>
H1000604	Ручка дверцы "пружина", чёрного цвета, петли справа	<b>30 €</b>
H1001002	Ручка дверцы "плоская", нержавеющая сталь, петли справа	<b>30 €</b>
H1001007	Ручка дверцы "плоская", чёрного цвета, петли справа	<b>30 €</b>
H1000608	Ручка дверцы "невидимка" чёрного цвета	<b>30 €</b>
H1000606	Ручка регулировки подачи воздуха чёрного цвета	<b>19 €</b>
H1000512	Рамка дверцы из нержавеющей стали 78/57 петли слева	<b>46 €</b>
H1000513	Рамка дверцы из нержавеющей стали 78/57 петли справа	<b>46 €</b>
H1001159	Тёмный шамот 78/57a	<b>254 €</b>

## Декоративная рамка

Артикул	Номенклатура	Цены
H1000456	Декоративная рамка 78/57 4-х сторонняя 50 мм 1 x 90° чёрная	<b>145 €</b>
H1000457	Декоративная рамка 78/57 4-х сторонняя 50 мм 1 x 90° нержавеющая сталь	<b>186 €</b>
H1000458	Декоративная рамка 78/57 4-х сторонняя 80 мм 1 x 90° чёрная	<b>175 €</b>
H1000459	Декоративная рамка 78/57 4-х сторонняя 80 мм 1 x 90° нержавеющая сталь	<b>261 €</b>

## Монтажная рамка

Артикул	Номенклатура	Цены
H1000460	Монтажная рамка 78/57 4-х ст. 80 мм петли слева чёрная	<b>151 €</b>
H1000461	Монтажная рамка 78/57 4-х ст. 80 мм петли слева нержавеющая сталь	<b>336 €</b>
H1000462	Монтажная рамка 78/57 4-х ст. 80 мм петли справа чёрная	<b>151 €</b>
H1000463	Монтажная рамка 78/57 4-х ст. 80 мм петли справа нержавеющая сталь	<b>336 €</b>



# НАКА 78/57h с дополнительной растопочной дверцей



## НАКА 78/57ha Стальной теплообменник 45°

Артикул	Номенклатура	Цены
H1001092	НАКА 78/57ha Стал. теплообменник 45° Ø200 Одинарное остекление	<b>4 874 €</b>
H1001093	НАКА 78/57ha Стал. теплообменник 45° Ø200 Двойное остекление	<b>5 128 €</b>



## НАКА 78/57ha Стальной теплообменник с вертикальным выходом

Артикул	Номенклатура	Цены
H1001094	НАКА 78/57ha Стал. теплообменник верт. Ø200 Одинарное остекление	<b>4 874 €</b>
H1001095	НАКА 78/57ha Стал. теплообменник верт. Ø200 Двойное остекление	<b>5 128 €</b>

Доп. опция для стального теплообменника с вертикальным выходом

H1000662	Выход теплообменника под Ø180	<b>43 €</b>
H1000663	Выход теплообменника под Ø250	<b>43 €</b>



## НАКА 78/57ha Чугунный дымосборник

Артикул	Номенклатура	Цены
H1001084	НАКА 78/57ha Чугунный дымосборник Ø180 Одинарное остекление	<b>4 863 €</b>
H1001085	НАКА 78/57ha Чугунный дымосборник Ø180 Двойное остекление	<b>5 115 €</b>



## НАКА 78/57ha С аккумулятивным комплектом

Артикул	Номенклатура	Цены
H1001088	НАКА 78/57ha С аккумулятивным комплектом Одинарное остекление	<b>5 938 €</b>
H1001089	НАКА 78/57ha С аккумулятивным комплектом Двойное остекление	<b>6 190 €</b>

Аккумулятивный комплект состоит из:

Адаптер под аккумулятивные кольца HOXTER

5 штук Аккумулятивных колец (145 кг)

Чугунный дымосборник вых. Ø180 с крышкой для прочистки (вкл. зажимные скобы)



## НАКА 78/57ha С адаптером под аккумулятивные кольца HOXTER

Артикул	Номенклатура	Цены
H1001090	НАКА 78/57ha Одинарное остекление	<b>4 863 €</b>
H1001091	НАКА 78/57ha Двойное остекление	<b>5 115 €</b>

Аккумулятивные компоненты смотрите на странице 176

# НАКА 78/57h с дополнительной растопочной дверцей

## Дополнительная опция

Артикул	Номенклатура	Цены
H1000607	Съемная ручка с боксом для хранения	<b>193 €</b>
H1000600	Ручка подъемной дверцы чёрного цвета	<b>30 €</b>
H1000606	Ручка регулировки подачи воздуха чёрного цвета	<b>19 €</b>
H1000514	Рамка дверцы из нержавеющей стали 78/57h	<b>46 €</b>
H1001159	Тёмный шамот 78/57a	<b>254 €</b>

## Декоративная рамка

Артикул	Номенклатура	Цены
H1000470	Декоративная рамка 78/57h 4-х сторонняя 50 мм 1 x 90° чёрная	<b>145 €</b>
H1000471	Декоративная рамка 78/57h 4-х сторонняя 50 мм 1 x 90° нержавеющая сталь	<b>186 €</b>
H1000472	Декоративная рамка 78/57h 4-х сторонняя 80 мм 1 x 90° чёрная	<b>175 €</b>
H1000473	Декоративная рамка 78/57h 4-х сторонняя 80 мм 1 x 90° нержавеющая сталь	<b>261 €</b>

## Монтажная рамка

Артикул	Номенклатура	Цены
H1001198	Монтажная рамка 78/57h 3-х ст. 80 мм чёрная	<b>146 €</b>
H1000474	Монтажная рамка 78/57h 4-х ст. 50 мм чёрная	<b>138 €</b>
H1000475	Монтажная рамка 78/57h 4-х ст. 50 мм нержавеющая сталь	<b>310 €</b>
H1000476	Монтажная рамка 78/57h 4-х ст. 80 мм чёрная	<b>151 €</b>
H1000477	Монтажная рамка 78/57h 4-х ст. 80 мм нержавеющая сталь	<b>336 €</b>



# НАКА 89/45 с дополнительной растопочной дверцей



## НАКА 89/45a Стальной теплообменник 45°

Артикул	Номенклатура	Цены
H1001264	НАКА 89/45a Стал. теплообменник 45° Ø200 Одинарное остекление петли слева	<b>3 614 €</b>
H1001265	НАКА 89/45a Стал. теплообменник 45° Ø200 Одинарное остекление петли справа	<b>3 614 €</b>
H1001266	НАКА 89/45a Стал. теплообменник 45° Ø200 Двойное остекление петли слева	<b>3 798 €</b>
H1001267	НАКА 89/45a Стал. теплообменник 45° Ø200 Двойное остекление петли справа	<b>3 798 €</b>



## НАКА 89/45a Стальной теплообменник с вертикальным выходом

Артикул	Номенклатура	Цены
H1001268	НАКА 89/45a Стал. теплообменник верт. Ø200 Одинарное остекление петли слева	<b>3 614 €</b>
H1001269	НАКА 89/45a Стал. теплообменник верт. Ø200 Одинарное остекление петли справа	<b>3 614 €</b>
H1001270	НАКА 89/45a Стал. теплообменник верт. Ø200 Двойное остекление петли слева	<b>3 798 €</b>
H1001271	НАКА 89/45a Стал. теплообменник верт. Ø200 Двойное остекление петли справа	<b>3 798 €</b>

### Доп. опция для стального теплообменника с вертикальным выходом

H1000662	Выход теплообменника под Ø180	<b>43 €</b>
H1000663	Выход теплообменника под Ø250	<b>43 €</b>



## НАКА 89/45a Чугунный дымосборник

Артикул	Номенклатура	Цены
H1001260	НАКА 89/45a Чугунный дымосборник Ø180 Одинарное остекление петли слева	<b>3 596 €</b>
H1001261	НАКА 89/45a Чугунный дымосборник Ø180 Одинарное остекление петли справа	<b>3 596 €</b>
H1001262	НАКА 89/45a Чугунный дымосборник Ø180 Двойное остекление петли слева	<b>3 780 €</b>
H1001263	НАКА 89/45a Чугунный дымосборник Ø180 Двойное остекление петли справа	<b>3 780 €</b>



## НАКА 89/45a С аккумулятивным комплектом

Артикул	Номенклатура	Цены
H1001272	НАКА 89/45a С аккумулятивным комплектом Одинарное остекление петли слева	<b>4 671 €</b>
H1001273	НАКА 89/45a С аккумулятивным комплектом Одинарное остекление петли справа	<b>4 671 €</b>
H1001274	НАКА 89/45a С аккумулятивным комплектом Двойное остекление петли слева	<b>4 855 €</b>
H1001275	НАКА 89/45a С аккумулятивным комплектом Двойное остекление петли справа	<b>4 855 €</b>

### Аккумулятивный комплект состоит из:

Адаптер под аккумулятивные кольца HOXTER

5 штук Аккумулятивных колец (145 кг)

Чугунный дымосборник вых. Ø180 с крышкой для прочистки (вкл. зажимные скобы)



## НАКА 89/45a С адаптером под аккумулятивные кольца HOXTER

Артикул	Номенклатура	Цены
H1001276	НАКА 89/45a Одинарное остекление петли слева	<b>3 596 €</b>
H1001277	НАКА 89/45a Одинарное остекление петли справа	<b>3 596 €</b>
H1001278	НАКА 89/45a Двойное остекление петли слева	<b>3 780 €</b>
H1001279	НАКА 89/45a Двойное остекление петли справа	<b>3 780 €</b>

Аккумулятивные компоненты смотрите на странице 176



# НАКА 89/45 с дополнительной растопочной дверцей

## Дополнительная опция

Артикул	Номенклатура	Цены
H1000605	Ручка дверцы "пружина", чёрного цвета, петли слева	30 €
H1001001	Ручка дверцы "плоская", нержавеющая сталь, петли слева	30 €
H1001006	Ручка дверцы "плоская", чёрного цвета, петли слева	30 €
H1000604	Ручка дверцы "пружина", чёрного цвета, петли справа	30 €
H1001002	Ручка дверцы "плоская", нержавеющая сталь, петли справа	30 €
H1001007	Ручка дверцы "плоская", чёрного цвета, петли справа	30 €
H1000608	Ручка дверцы "невидимка" чёрного цвета	30 €
H1000606	Ручка регулировки подачи воздуха чёрного цвета	19 €
H1000346	Рамка дверцы из нержавеющей стали 89/45 петли слева	46 €
H1000347	Рамка дверцы из нержавеющей стали 89/45 петли справа	46 €
H1001160	Тёмный шамот 89/45а	254 €

## Декоративная рамка

Артикул	Номенклатура	Цены
H1000244	Декоративная рамка 89/45 4-х сторонняя 50 мм 1 x 90° чёрная	138 €
H1000245	Декоративная рамка 89/45 4-х сторонняя 50 мм 1 x 90° нержавеющая сталь	243 €
H1000246	Декоративная рамка 89/45 4-х сторонняя 80 мм 1 x 90° чёрная	163 €
H1000247	Декоративная рамка 89/45 4-х сторонняя 80 мм 1 x 90° нержавеющая сталь	275 €

## Монтажная рамка

Артикул	Номенклатура	Цены
H1000248	Монтажная рамка 89/45 4-х ст. 80 мм петли слева чёрная	154 €
H1000249	Монтажная рамка 89/45 4-х ст. 80 мм петли слева нержавеющая сталь	395 €
H1000289	Монтажная рамка 89/45 4-х ст. 80 мм петли справа чёрная	154 €
H1000290	Монтажная рамка 89/45 4-х ст. 80 мм петли справа нержавеющая сталь	395 €



# НАКА 89/45h с дополнительной растопочной дверцей



## НАКА 89/45ha Стальной теплообменник 45°

Артикул	Номенклатура	Цены
H1001282	НАКА 89/45ha Стал. теплообменник 45° Ø200 Одинарное остекление	<b>4 901 €</b>
H1001283	НАКА 89/45ha Стал. теплообменник 45° Ø200 Двойное остекление	<b>5 119 €</b>



## НАКА 89/45ha Стальной теплообменник с вертикальным выходом

Артикул	Номенклатура	Цены
H1001284	НАКА 89/45ha Стал. теплообменник верт. Ø200 Одинарное остекление	<b>4 901 €</b>
H1001285	НАКА 89/45ha Стал. теплообменник верт. Ø200 Двойное остекление	<b>5 119 €</b>

Доп. опция для стального теплообменника с вертикальным выходом

H1000662	Выход теплообменника под Ø180	<b>43 €</b>
H1000663	Выход теплообменника под Ø250	<b>43 €</b>



## НАКА 89/45ha Чугунный дымоборник

Артикул	Номенклатура	Цены
H1001280	НАКА 89/45ha Чугунный дымоборник Ø180 Одинарное остекление	<b>4 884 €</b>
H1001281	НАКА 89/45ha Чугунный дымоборник Ø180 Двойное остекление	<b>5 101 €</b>



## НАКА 89/45ha С аккумулятивным комплектом

Артикул	Номенклатура	Цены
H1001286	НАКА 89/45ha С аккумулятивным комплектом Одинарное остекление	<b>5 959 €</b>
H1001287	НАКА 89/45ha С аккумулятивным комплектом Двойное остекление	<b>6 176 €</b>

Аккумулятивный комплект состоит из:

Адаптер под аккумулятивные кольца HOXTER

5 штук Аккумулятивных колец (145 кг)

Чугунный дымоборник вых. Ø180 с крышкой для прочистки (вкл. зажимные скобы)



## НАКА 89/45ha С адаптером под аккумулятивные кольца HOXTER

Артикул	Номенклатура	Цены
H1001288	НАКА 89/45ha Одинарное остекление	<b>4 884 €</b>
H1001289	НАКА 89/45ha Двойное остекление	<b>5 101 €</b>

Аккумулятивные компоненты смотрите на странице 176

# НАКА 89/45h с дополнительной растопочной дверцей

## Дополнительная опция

Артикул	Номенклатура	Цены
H1000607	Съемная ручка с боксом для хранения	<b>193 €</b>
H1000600	Ручка подъемной дверцы чёрного цвета	<b>30 €</b>
H1000606	Ручка регулировки подачи воздуха чёрного цвета	<b>19 €</b>
H1000351	Рамка дверцы из нержавеющей стали 89/45h	<b>46 €</b>
H1001160	Тёмный шамот 89/45a	<b>254 €</b>

## Декоративная рамка

Артикул	Номенклатура	Цены
H1001252	Декоративная рамка 89/45h 4-х сторонняя 50 мм 1 x 90° чёрная	<b>138 €</b>
H1001253	Декоративная рамка 89/45h 4-х сторонняя 50 мм 1 x 90° нержавеющая сталь	<b>178 €</b>
H1001254	Декоративная рамка 89/45h 4-х сторонняя 80 мм 1 x 90° чёрная	<b>163 €</b>
H1001255	Декоративная рамка 89/45h 4-х сторонняя 80 мм 1 x 90° нержавеющая сталь	<b>275 €</b>

## Монтажная рамка

Артикул	Номенклатура	Цены
H1001199	Монтажная рамка 89/45h 3-х ст. 80 мм чёрная	<b>149 €</b>
H1001256	Монтажная рамка 89/45h 4-х ст. 50 мм чёрная	<b>138 €</b>
H1001257	Монтажная рамка 89/45h 4-х ст. 50 мм нержавеющая сталь	<b>316 €</b>
H1001258	Монтажная рамка 89/45h 4-х ст. 80 мм чёрная	<b>154 €</b>
H1001259	Монтажная рамка 89/45h 4-х ст. 80 мм нержавеющая сталь	<b>350 €</b>



# ЕСКА 67/45/51L Левосторонняя с дополнительной растопочной дверцей



## ЕСКА 67/45/51La Стальной теплообменник 45°

Артикул	Номенклатура	Цены
H1001108	ЕСКА 67/45/51La Стал. теплообменник 45° Ø200 Одинарное остекление	<b>3 935 €</b>
H1001110	ЕСКА 67/45/51La Стал. теплообменник 45° Ø200 Двойное остекление	<b>4 453 €</b>



## ЕСКА 67/45/51La Стальной теплообменник с вертикальным выходом

Артикул	Номенклатура	Цены
H1001112	ЕСКА 67/45/51La Стал. теплообменник верт. Ø200 Одинарное остекление	<b>3 935 €</b>
H1001114	ЕСКА 67/45/51La Стал. теплообменник верт. Ø200 Двойное остекление	<b>4 453 €</b>
<b>Доп. опция для стального теплообменника с вертикальным выходом</b>		
H1000662	Выход теплообменника под Ø180	<b>43 €</b>
H1000663	Выход теплообменника под Ø250	<b>43 €</b>



## ЕСКА 67/45/51La Чугунный дымосборник

Артикул	Номенклатура	Цены
H1001096	ЕСКА 67/45/51La Чугунный дымосборник Ø180 Одинарное остекление	<b>3 928 €</b>
H1001098	ЕСКА 67/45/51La Чугунный дымосборник Ø180 Двойное остекление	<b>4 443 €</b>



## ЕСКА 67/45/51La C аккумулятивным комплектом

Артикул	Номенклатура	Цены
H1001104	ЕСКА 67/45/51La C аккумулятивным комплектом Одинарное остекление	<b>5 003 €</b>
H1001106	ЕСКА 67/45/51La C аккумулятивным комплектом Двойное остекление	<b>5 518 €</b>

### Аккумулятивный комплект состоит из:

Адаптер под аккумулятивные кольца HOXTER

5 штук Аккумулятивных колец (145 кг)

Чугунный дымосборник вых. Ø180 с крышкой для прочистки (вкл. зажимные скобы)



## ЕСКА 67/45/51La C адаптером под аккумулятивные кольца HOXTER

Артикул	Номенклатура	Цены
H1001100	ЕСКА 67/45/51La Одинарное остекление	<b>3 928 €</b>
H1001102	ЕСКА 67/45/51La Двойное остекление	<b>4 443 €</b>

Аккумулятивные компоненты смотрите на странице 176

# ЕСКА 67/45/51L Левосторонняя с дополнительной растопочной дверцей

## Дополнительная опция

Артикул	Номенклатура	Цены
H1000603	Ручка дверцы "пружина" чёрного цвета, левосторонняя	<b>30 €</b>
H1001005	Ручка дверцы "плоская" нержавеющей сталь, левосторонняя	<b>30 €</b>
H1001010	Ручка дверцы "плоская" чёрного цвета, левосторонняя	<b>30 €</b>
H1001298	Ручка дверцы "невидимка" чёрного цвета, левосторонняя	<b>30 €</b>
H1000606	Ручка регулировки подачи воздуха чёрного цвета	<b>19 €</b>
H1000356	Рамка дверцы из нержавеющей стали 67/45/51L левосторонняя	<b>63 €</b>
H1001161	Тёмный шамот 67/45/51La левосторонняя	<b>220 €</b>

## Декоративная рамка

Артикул	Номенклатура	Цены
H1000549	Декоративная рамка 67/45/51 (право-)левосторонняя 6-и ст. 60 мм 1 x 90° чёрная	<b>240 €</b>

## Монтажная рамка

Артикул	Номенклатура	Цены
H1000381	Монтажная рамка 67/45/51L 6-и ст. 80 мм левосторонняя чёрная	<b>164 €</b>
H1000382	Монтажная рамка 67/45/51L 6-и ст. 80 мм левосторонняя нержавеющая сталь	<b>515 €</b>



# ЕСКА 67/45/51R Правосторонняя с дополнительной растопочной дверцей



## ЕСКА 67/45/51Ra Стальной теплообменник 45°

Артикул	Номенклатура	Цены
H1001109	ЕСКА 67/45/51Ra Стал. теплообменник 45° Ø200 Одинарное остекление	<b>3 935 €</b>
H1001111	ЕСКА 67/45/51Ra Стал. теплообменник 45° Ø200 Двойное остекление	<b>4 453 €</b>



## ЕСКА 67/45/51Ra Стальной теплообменник с вертикальным выходом

Артикул	Номенклатура	Цены
H1001113	ЕСКА 67/45/51Ra Стал. теплообменник верт. Ø200 Одинарное остекление	<b>3 935 €</b>
H1001115	ЕСКА 67/45/51Ra Стал. теплообменник верт. Ø200 Двойное остекление	<b>4 453 €</b>
<b>Доп. опция для стального теплообменника с вертикальным выходом</b>		
H1000662	Выход теплообменника под Ø180	<b>43 €</b>
H1000663	Выход теплообменника под Ø250	<b>43 €</b>



## ЕСКА 67/45/51Ra Чугунный дымоборник

Артикул	Номенклатура	Цены
H1001097	ЕСКА 67/45/51Ra Чугунный дымоборник Ø180 Одинарное остекление	<b>3 928 €</b>
H1001099	ЕСКА 67/45/51Ra Чугунный дымоборник Ø180 Двойное остекление	<b>4 443 €</b>



## ЕСКА 67/45/51Ra C аккумулятивным комплектом

Артикул	Номенклатура	Цены
H1001105	ЕСКА 67/45/51Ra C аккумулятивным комплектом Одинарное остекление	<b>5 003 €</b>
H1001107	ЕСКА 67/45/51Ra C аккумулятивным комплектом Двойное остекление	<b>5 518 €</b>

### Аккумулятивный комплект состоит из:

Адаптер под аккумулятивные кольца HOXTER

5 штук Аккумулятивных колец (145 кг)

Чугунный дымоборник вых. Ø180 с крышкой для прочистки (вкл. зажимные скобы)



## ЕСКА 67/45/51Ra C адаптером под аккумулятивные кольца HOXTER

Артикул	Номенклатура	Цены
H101101	ЕСКА 67/45/51Ra Одинарное остекление	<b>3 928 €</b>
H101103	ЕСКА 67/45/51Ra Двойное остекление	<b>4 443 €</b>

Аккумулятивные компоненты смотрите на странице 176

# ЕСКА 67/45/51R Правосторонняя с дополнительной растопочной дверцей

## Дополнительная опция

Артикул	Номенклатура	Цены
H1000602	Ручка дверцы "пружина" чёрного цвета, правосторонняя	30 €
H1001004	Ручка дверцы "плоская" нержавеющей сталь, правосторонняя	30 €
H1001009	Ручка дверцы "плоская" чёрного цвета, правосторонняя	30 €
H1001299	Ручка дверцы "невидимка" чёрного цвета, правосторонняя	30 €
H1000606	Ручка регулировки подачи воздуха чёрного цвета	19 €
H1000357	Рамка дверцы из нержавеющей стали 67/45/51R правосторонняя	63 €
H1001162	Тёмный шамот 67/45/51Ra правосторонняя	220 €

## Декоративная рамка

Артикул	Номенклатура	Цены
H1000549	Декоративная рамка 67/45/51 (право-)левосторонняя 6-и ст. 60 мм 1 x 90° чёрная	240 €

## Монтажная рамка

Артикул	Номенклатура	Цены
H1000383	Монтажная рамка 67/45/51R 6-и ст. 80 мм правосторонняя чёрная	164 €
H1000384	Монтажная рамка 67/45/51R 6-и ст. 80 мм правосторонняя нержавеющая сталь	515 €



# ЕСКА 67/45/51Lh Левосторонняя с дополнительной растопочной дверцей



## ЕСКА 67/45/51Lha Стальной теплообменник 45°

Артикул	Номенклатура	Цены
H1001128	ЕСКА 67/45/51Lha Стал. теплообменник 45° Ø200 Одинарное остекление	<b>5 090 €</b>
H1001130	ЕСКА 67/45/51Lha Стал. теплообменник 45° Ø200 Двойное остекление	<b>5 898 €</b>



## ЕСКА 67/45/51Lha Стальной теплообменник с вертикальным выходом

Артикул	Номенклатура	Цены
H1001132	ЕСКА 67/45/51Lha Стал. теплообменник верт. Ø200 Одинарное остекление	<b>5 090 €</b>
H1001134	ЕСКА 67/45/51Lha Стал. теплообменник верт. Ø200 Двойное остекление	<b>5 898 €</b>
<b>Доп. опция для стального теплообменника с вертикальным выходом</b>		
H1000662	Выход теплообменника под Ø180	<b>43 €</b>
H1000663	Выход теплообменника под Ø250	<b>43 €</b>



## ЕСКА 67/45/51Lha Чугунный дымосборник

Артикул	Номенклатура	Цены
H1001116	ЕСКА 67/45/51Lha Чугунный дымосборник Ø180 Одинарное остекление	<b>5 068 €</b>
H1001118	ЕСКА 67/45/51Lha Чугунный дымосборник Ø180 Двойное остекление	<b>5 893 €</b>



## ЕСКА 67/45/51Lha C аккумулятивным комплектом

Артикул	Номенклатура	Цены
H1001124	ЕСКА 67/45/51Lha C аккумулятивным комплектом Одинарное остекление	<b>6 143 €</b>
H1001126	ЕСКА 67/45/51Lha C аккумулятивным комплектом Двойное остекление	<b>6 968 €</b>

### Аккумулятивный комплект состоит из:

Адаптер под аккумулятивные кольца HOXTER

5 штук Аккумулятивных колец (145 кг)

Чугунный дымосборник вых. Ø180 с крышкой для прочистки (вкл. зажимные скобы)



## ЕСКА 67/45/51Lha C адаптером под аккумулятивные кольца HOXTER

Артикул	Номенклатура	Цены
H1001120	ЕСКА 67/45/51Lha Одинарное остекление	<b>5 068 €</b>
H1001122	ЕСКА 67/45/51Lha Двойное остекление	<b>5 893 €</b>

Аккумулятивные компоненты смотрите на странице 176



# ЕСКА 67/45/51Lh Левосторонняя с дополнительной растопочной дверцей

## Дополнительная опция

Артикул	Номенклатура	Цены
H1000607	Съемная ручка с боксом для хранения	<b>193 €</b>
H1000600	Ручка подъемной дверцы чёрного цвета	<b>30 €</b>
H1000606	Ручка регулировки подачи воздуха чёрного цвета	<b>19 €</b>
H1000358	Рамка дверцы из нержавеющей стали 67/45/51Lh левосторонняя	<b>63 €</b>
H1001161	Тёмный шамот 67/45/51La левосторонняя	<b>220 €</b>

## Декоративная рамка

Артикул	Номенклатура	Цены
H1000851	Декоративная рамка 67/45/51Lh 4-х сторонняя 1 x 90° 60 мм чёрная	<b>214 €</b>
H1000560	Декоративная рамка 67/45/51Lh 6-и сторонняя 1 x 90° 60 мм чёрная	<b>240 €</b>

## Монтажная рамка

Артикул	Номенклатура	Цены
H1001204	Монтажная рамка 67/45/51Lh 4-х сторонняя 80 мм чёрная	<b>156 €</b>
H1000436	Монтажная рамка 67/45/51Lh 6-и сторонняя 50 мм чёрная	<b>133 €</b>
H1000437	Монтажная рамка 67/45/51Lh 6-и сторонняя 50 мм нержавеющая сталь	<b>411 €</b>
H1000440	Монтажная рамка 67/45/51Lh 6-и сторонняя 80 мм чёрная	<b>164 €</b>
H1000441	Монтажная рамка 67/45/51Lh 6-и сторонняя 80 мм нержавеющая сталь	<b>514 €</b>



# ЕСКА 67/45/51Rh Правосторонняя с дополнительной растопочной дверцей



## ЕСКА 67/45/51Rha Стальной теплообменник 45°

Артикул	Номенклатура	Цены
H1001129	ЕСКА 67/45/51Rha Стал. теплообменник 45° Ø200 Одинарное остекление	<b>5 090 €</b>
H1001131	ЕСКА 67/45/51Rha Стал. теплообменник 45° Ø200 Двойное остекление	<b>5 898 €</b>



## ЕСКА 67/45/51Rha Стальной теплообменник с вертикальным выходом

Артикул	Номенклатура	Цены
H1001133	ЕСКА 67/45/51Rha Стал. теплообменник верт. Ø200 Одинарное остекление	<b>5 090 €</b>
H1001135	ЕСКА 67/45/51Rha Стал. теплообменник верт. Ø200 Двойное остекление	<b>5 898 €</b>
<b>Доп. опция для стального теплообменника с вертикальным выходом</b>		
H1000662	Выход теплообменника под Ø180	<b>43 €</b>
H1000663	Выход теплообменника под Ø250	<b>43 €</b>



## ЕСКА 67/45/51Rha Чугунный дымосборник

Артикул	Номенклатура	Цены
H1001117	ЕСКА 67/45/51Rha Чугунный дымосборник Ø180 Одинарное остекление	<b>5 068 €</b>
H1001119	ЕСКА 67/45/51Rha Чугунный дымосборник Ø180 Двойное остекление	<b>5 893 €</b>



## ЕСКА 67/45/51Rha С аккумулятивным комплектом

Артикул	Номенклатура	Цены
H1001125	ЕСКА 67/45/51Rha С аккумулятивным комплектом Одинарное остекление	<b>6 143 €</b>
H1001127	ЕСКА 67/45/51Rha С аккумулятивным комплектом Двойное остекление	<b>6 968 €</b>

### Аккумулятивный комплект состоит из:

Адаптер под аккумулятивные кольца HOXTER

5 штук Аккумулятивных колец (145 кг)

Чугунный дымосборник вых. Ø180 с крышкой для прочистки (вкл. зажимные скобы)



## ЕСКА 67/45/51Rha С адаптером под аккумулятивные кольца HOXTER

Артикул	Номенклатура	Цены
H1001121	ЕСКА 67/45/51Rha Одинарное остекление	<b>5 068 €</b>
H1001123	ЕСКА 67/45/51Rha Двойное остекление	<b>5 893 €</b>

Аккумулятивные компоненты смотрите на странице 176

# ЕСКА 67/45/51Rh Правосторонняя с дополнительной растопочной дверцей

## Дополнительная опция

Артикул	Номенклатура	Цены
H1000607	Съемная ручка с боксом для хранения	<b>193 €</b>
H1000600	Ручка подъемной дверцы чёрного цвета	<b>30 €</b>
H1000606	Ручка регулировки подачи воздуха чёрного цвета	<b>19 €</b>
H1000359	Рамка дверцы из нержавеющей стали 67/45/51Rh правосторонняя	<b>63 €</b>
H1001162	Тёмный шамот 67/45/51Ra правосторонняя	<b>220 €</b>

## Декоративная рамка

Артикул	Номенклатура	Цены
H1001213	Декоративная рамка 67/45/51Rh 4-х сторонняя 1 x 90° 60 мм чёрная	<b>214 €</b>
H1000562	Декоративная рамка 67/45/51Rh 6-и сторонняя 1 x 90° 60 мм чёрная	<b>240 €</b>

## Монтажная рамка

Артикул	Номенклатура	Цены
H1001205	Монтажная рамка 67/45/51Rh 4-х сторонняя 80 мм чёрная	<b>156 €</b>
H1000438	Монтажная рамка 67/45/51Rh 6-и сторонняя 50 мм чёрная	<b>133 €</b>
H1000439	Монтажная рамка 67/45/51Rh 6-и сторонняя 50 мм нержавеющая сталь	<b>411 €</b>
H1000442	Монтажная рамка 67/45/51Rh 6-и сторонняя 80 мм чёрная	<b>164 €</b>
H1000443	Монтажная рамка 67/45/51Rh 6-и сторонняя 80 мм нержавеющая сталь	<b>514 €</b>



# ЕСКА 76/45/57Lh Левосторонняя с дополнительной растопочной дверцей



## ЕСКА 76/45/57Lha Стальной теплообменник 45°

Артикул	Номенклатура	Цены
H1001148	ЕСКА 76/45/57Lha Стал. теплообменник 45° Ø200 Одинарное остекление	<b>6 028 €</b>
H1001150	ЕСКА 76/45/57Lha Стал. теплообменник 45° Ø200 Двойное остекление	<b>6 879 €</b>



## ЕСКА 76/45/57Lha Стальной теплообменник с вертикальным выходом

Артикул	Номенклатура	Цены
H1001152	ЕСКА 76/45/57Lha Стал. теплообменник верт. Ø200 Одинарное остекление	<b>6 028 €</b>
H1001154	ЕСКА 76/45/57Lha Стал. теплообменник верт. Ø200 Двойное остекление	<b>6 879 €</b>

Доп. опция для стального теплообменника с вертикальным выходом

H1000662	Выход теплообменника под Ø180	<b>43 €</b>
H1000663	Выход теплообменника под Ø250	<b>43 €</b>



## ЕСКА 76/45/57Lha Чугунный дымоборник

Артикул	Номенклатура	Цены
H1001136	ЕСКА 76/45/57Lha Чугунный дымоборник Ø180 Одинарное остекление	<b>6 011 €</b>
H1001138	ЕСКА 76/45/57Lha Чугунный дымоборник Ø180 Двойное остекление	<b>6 864 €</b>



## ЕСКА 76/45/57Lha C аккумулятивным комплектом

Артикул	Номенклатура	Цены
H1001144	ЕСКА 76/45/57Lha C аккумулятивным комплектом Одинарное остекление	<b>7 086 €</b>
H1001146	ЕСКА 76/45/57Lha C аккумулятивным комплектом Двойное остекление	<b>7 901 €</b>

Аккумулятивный комплект состоит из:

Адаптер под аккумулятивные кольца HOXTER

5 штук Аккумулятивных колец (145 кг)

Чугунный дымоборник вых. Ø180 с крышкой для прочистки (вкл. зажимные скобы)



## ЕСКА 76/45/57Lha C адаптером под аккумулятивные кольца HOXTER

Артикул	Номенклатура	Цены
H1001140	ЕСКА 76/45/57Lha Одинарное остекление	<b>6 011 €</b>
H1001142	ЕСКА 76/45/57Lha Двойное остекление	<b>6 864 €</b>

Аккумулятивные компоненты смотрите на странице 176

# ЕСКА 76/45/57Lh Левосторонняя с дополнительной растопочной дверцей

## Дополнительная опция

Артикул	Номенклатура	Цены
H1000607	Съемная ручка с боксом для хранения	<b>193 €</b>
H1000600	Ручка подъемной дверцы чёрного цвета	<b>30 €</b>
H1000606	Ручка регулировки подачи воздуха чёрного цвета	<b>19 €</b>
H1001015	Рамка дверцы из нержавеющей стали 76/45/57Lh левосторонняя	<b>75 €</b>
H1001163	Тёмный шамот 76/45/57La левосторонняя	<b>243 €</b>

## Декоративная рамка

Артикул	Номенклатура	Цены
H1001214	Декоративная рамка 76/45/57Lh 4-х сторонняя 1 x 90° 60 мм чёрная	<b>230 €</b>
H1000564	Декоративная рамка 76/45/57Lh 6-и сторонняя 1 x 90° 60 мм чёрная	<b>256 €</b>

## Монтажная рамка

Артикул	Номенклатура	Цены
H1001206	Монтажная рамка 76/45/57Lh 4-х сторонняя 80 мм чёрная	<b>216 €</b>
H1000537	Монтажная рамка 76/45/57Lh 6-и сторонняя 50 мм чёрная	<b>194 €</b>
H1000538	Монтажная рамка 76/45/57Lh 6-и сторонняя 50 мм нержавеющая сталь	<b>401 €</b>
H1000541	Монтажная рамка 76/45/57Lh 6-и сторонняя 80 мм чёрная	<b>224 €</b>
H1000542	Монтажная рамка 76/45/57Lh 6-и сторонняя 80 мм нержавеющая сталь	<b>481 €</b>



# ЕСКА 76/45/57Rh Правосторонняя с дополнительной растопочной дверцей



## ЕСКА 76/45/57Rha Стальной теплообменник 45°

Артикул	Номенклатура	Цены
H1001149	ЕСКА 76/45/57Rha Стал. теплообменник 45° Ø200 Одинарное остекление	<b>6 028 €</b>
H1001151	ЕСКА 76/45/57Rha Стал. теплообменник 45° Ø200 Двойное остекление	<b>6 879 €</b>



## ЕСКА 76/45/57Rha Стальной теплообменник с вертикальным выходом

Артикул	Номенклатура	Цены
H1001153	ЕСКА 76/45/57Rha Стал. теплообменник верт. Ø200 Одинарное остекление	<b>6 028 €</b>
H1001155	ЕСКА 76/45/57Rha Стал. теплообменник верт. Ø200 Двойное остекление	<b>6 879 €</b>

Доп. опция для стального теплообменника с вертикальным выходом

H1000662	Выход теплообменника под Ø180	<b>43 €</b>
H1000663	Выход теплообменника под Ø250	<b>43 €</b>



## ЕСКА 76/45/57Rha Чугунный дымоборник

Артикул	Номенклатура	Цены
H1001137	ЕСКА 76/45/57Rha Чугунный дымоборник Ø180 Одинарное остекление	<b>6 011 €</b>
H1001139	ЕСКА 76/45/57Rha Чугунный дымоборник Ø180 Двойное остекление	<b>6 864 €</b>



## ЕСКА 76/45/57Rha C аккумулятивным комплектом

Артикул	Номенклатура	Цены
H1001145	ЕСКА 76/45/57Rha C аккумулятивным комплектом Одинарное остекление	<b>7 086 €</b>
H1001147	ЕСКА 76/45/57Rha C аккумулятивным комплектом Двойное остекление	<b>7 901 €</b>

Аккумулятивный комплект состоит из:

Адаптер под аккумулятивные кольца HOXTER

5 штук Аккумулятивных колец (145 кг)

Чугунный дымоборник вых. Ø180 с крышкой для прочистки (вкл. зажимные скобы)



## ЕСКА 76/45/57Rha C адаптером под аккумулятивные кольца HOXTER

Артикул	Номенклатура	Цены
H1001141	ЕСКА 76/45/57Rha Одинарное остекление	<b>6 011 €</b>
H1001143	ЕСКА 76/45/57Rha Двойное остекление	<b>6 864 €</b>

Аккумулятивные компоненты смотрите на странице 176

# ЕСКА 76/45/57Rh Правосторонняя с дополнительной растопочной дверцей

## Дополнительная опция

Артикул	Номенклатура	Цены
H1000607	Съемная ручка с боксом для хранения	<b>193 €</b>
H1000600	Ручка подъемной дверцы чёрного цвета	<b>30 €</b>
H1000606	Ручка регулировки подачи воздуха чёрного цвета	<b>19 €</b>
H1001016	Рамка дверцы из нержавеющей стали 76/45/57Rh правосторонняя	<b>75 €</b>
H1001164	Тёмный шмот 76/45/57Ra правосторонняя	<b>243 €</b>

## Декоративная рамка

Артикул	Номенклатура	Цены
H1001215	Декоративная рамка 76/45/57Rh 4-х сторонняя 1 x 90° 60 мм чёрная	<b>230 €</b>
H1000566	Декоративная рамка 76/45/57Rh 6-и сторонняя 1 x 90° 60 мм чёрная	<b>256 €</b>

## Монтажная рамка

Артикул	Номенклатура	Цены
H1001207	Монтажная рамка 76/45/57Rh 4-х сторонняя 80 мм чёрная	<b>216 €</b>
H1000539	Монтажная рамка 76/45/57Rh 6-и сторонняя 50 мм чёрная	<b>194 €</b>
H1000540	Монтажная рамка 76/45/57Rh 6-и сторонняя 50 мм нержавеющая сталь	<b>401 €</b>
H1000543	Монтажная рамка 76/45/57Rh 6-и сторонняя 80 мм чёрная	<b>224 €</b>
H1000544	Монтажная рамка 76/45/57Rh 6-и сторонняя 80 мм нержавеющая сталь	<b>481 €</b>



# НАКА 63/51W C водным контуром с дополнительной растопочной дверцей



## НАКА 63/51Wa

Артикул	Номенклатура	Цены
H1000136	НАКА 63/51Wa Двойное остекление петли слева	<b>4 484 €</b>
H1000137	НАКА 63/51Wa Двойное остекление петли справа	<b>4 484 €</b>

## НАКА 63/51Wa Außenbefuerung Leistung+

Артикул	Номенклатура	Цены
H1000138	НАКА 63/51Wa+ Двойное остекление петли слева	<b>4 655 €</b>
H1000139	НАКА 63/51Wa+ Двойное остекление петли справа	<b>4 655 €</b>

### В комплектацию с НАКА 63/51W входит:

Термопредохранитель (длина капиллярной трубки 1,3 м)

Предохранительный клапан

Автоматический воздушный клапан

Щётка для чистки

## Дополнительная опция

Артикул	Номенклатура	Цены
H1000601	Ручка дверцы "пружина" чёрного цвета	<b>30 €</b>
H1001003	Ручка дверцы "плоская" нержавеющей сталь	<b>30 €</b>
H1001008	Ручка дверцы "плоская" чёрного цвета	<b>30 €</b>
H1000608	Ручка дверцы "невидимка" чёрного цвета	<b>30 €</b>
H1000341	Рамка дверцы из нержавеющей стали 63/51 петли слева	<b>39 €</b>
H1000342	Рамка дверцы из нержавеющей стали 63/51 петли справа	<b>39 €</b>
H1000515	TAS Капиллярная трубка длиной 4 м	<b>25 €</b>

## Декоративная рамка

Артикул	Номенклатура	Цены
H1000061	Декоративная рамка 63/51 4-х сторонняя 50 мм 1 x 90° чёрная	<b>86 €</b>
H1000063	Декоративная рамка 63/51 4-х сторонняя 50 мм 1 x 90° нержавеющей сталь	<b>138 €</b>
H1000060	Декоративная рамка 63/51 4-х сторонняя 80 мм 2 x 45° чёрная	<b>124 €</b>
H1000062	Декоративная рамка 63/51 4-х сторонняя 80 мм 2 x 45° нержавеющей сталь	<b>244 €</b>





Каминные топки  
с водным контуром  
Прямое стекло



37/50



63/51



67/51

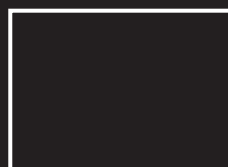

78/57



89/45

# НАКА 37/50W



## НАКА 37/50W

Артикул	Номенклатура	Цены
H1000037	НАКА 37/50W Двойное остекление Петли слева	<b>3 195 €</b>
H1000038	НАКА 37/50W Двойное остекление Петли справа	<b>3 195 €</b>



## НАКА 37/50WI с дополнительной изоляцией

Артикул	Номенклатура	Цены
H1000039	НАКА 37/50WI Двойное остекление Петли слева	<b>3 310 €</b>
H1000040	НАКА 37/50WI Двойное остекление Петли справа	<b>3 310 €</b>

### В комплектацию с НАКА 37/50W входит:

Термопредохранитель (длина капиллярной трубки 1,3 м)

Предохранительный клапан

Автоматический воздушный клапан

Щётка для чистки

## Дополнительная опция

Артикул	Номенклатура	Цены
H1000601	Ручка дверцы "пружина" чёрного цвета	<b>30 €</b>
H1001003	Ручка дверцы "плоская" нержавеющей сталь	<b>30 €</b>
H1001008	Ручка дверцы "плоская" чёрного цвета	<b>30 €</b>
H1000337	Рамка дверцы из нержавеющей стали 37/50 петли слева	<b>30 €</b>
H1000338	Рамка дверцы из нержавеющей стали 37/50 петли справа	<b>30 €</b>
H1000515	TAS Капиллярная трубка длиной 4 м	<b>25 €</b>
H1000617	Тёмный шамот 37/50	<b>164 €</b>

## Декоративная рамка

Артикул	Номенклатура	Цены
H1000057	Декоративная рамка 37/50 4-х сторонняя 50 мм 1 x 90° чёрная	<b>81 €</b>
H1000059	Декоративная рамка 37/50 4-х сторонняя 50 мм 1 x 90° нержавеющей сталь	<b>128 €</b>
H1000056	Декоративная рамка 37/50 4-х сторонняя 80 мм 2 x 45° чёрная	<b>116 €</b>
H1000058	Декоративная рамка 37/50 4-х сторонняя 80 мм 2 x 45° нержавеющей сталь	<b>219 €</b>

# НАКА 63/51W



## НАКА 63/51W

Артикул	Номенклатура	Цены
H1000041	НАКА 63/51W Двойное остекление Петли слева	3 943 €
H1000042	НАКА 63/51W Двойное остекление Петли справа	3 943 €

## НАКА 63/51W+

Артикул	Номенклатура	Цены
H1000045	НАКА 63/51W+ Двойное остекление Петли слева	4 111 €
H1000046	НАКА 63/51W+ Двойное остекление Петли справа	4 111 €



## НАКА 63/51WI с дополнительной изоляцией

Артикул	Номенклатура	Цены
H1000043	НАКА 63/51WI Двойное остекление Петли слева	4 075 €
H1000044	НАКА 63/51WI Двойное остекление Петли справа	4 075 €

## НАКА 63/51WI+ с дополнительной изоляцией

Артикул	Номенклатура	Цены
H1000047	НАКА 63/51WI+ Двойное остекление Петли слева	4 244 €
H1000048	НАКА 63/51WI+ Двойное остекление Петли справа	4 244 €

### В комплектацию с НАКА 63/51W входит:

Термопредохранитель (длина капиллярной трубки 1,3 м)

Предохранительный клапан

Автоматический воздушный клапан

Щётка для чистки

## Дополнительная опция

Артикул	Номенклатура	Listenpreis
H1000601	Ручка дверцы "пружина" чёрного цвета	30 €
H1001003	Ручка дверцы "плоская" нержавеющей сталь	30 €
H1001008	Ручка дверцы "плоская" чёрного цвета	30 €
H1000341	Рамка дверцы из нержавеющей стали 63/51 Петли слева	39 €
H1000342	Рамка дверцы из нержавеющей стали 63/51 Петли справа	39 €
H1000515	TAS Капиллярная трубка длиной 4 м	25 €
H1001037	Тёмный шамот 63/51	201 €

## Декоративная рамка

Артикул	Номенклатура	Цены
H1000061	Декоративная рамка 63/51 4-х сторонняя 50 мм 1 x 90° чёрная	86 €
H1000063	Декоративная рамка 63/51 4-х сторонняя 50 мм 1 x 90° нержавеющей сталь	138 €
H1000060	Декоративная рамка 63/51 4-х сторонняя 80 мм 2 x 45° чёрная	124 €
H1000062	Декоративная рамка 63/51 4-х сторонняя 80 мм 2 x 45° нержавеющей сталь	244 €



# НАКА 67/51W



## НАКА 67/51Wh

Артикул	Номенклатура	Цены
H1000749	НАКА 67/51Wh Двойное остекление	<b>4 561 €</b>

## НАКА 67/51Wh+

Артикул	Номенклатура	Цены
H1000751	НАКА 67/51Wh+ Двойное остекление	<b>4 720 €</b>



## НАКА 67/51Wh с дополнительной изоляцией

Артикул	Номенклатура	Цены
H1000750	НАКА 67/51Wh Двойное остекление	<b>4 958 €</b>

## НАКА 67/51Wh+ с дополнительной изоляцией

Артикул	Номенклатура	Цены
H1000752	НАКА 67/51Wh+ Двойное остекление	<b>5 118 €</b>

### В комплектацию с НАКА 67/51Wh входит:

Термопредохранитель (длина капиллярной трубки 1,3 м)

Предохранительный клапан

Автоматический воздушный клапан

Щётка для чистки

# НАКА 67/51W

## Дополнительная опция

Артикул	Номенклатура	Цены
H1000607	Съемная ручка с боксом для хранения	<b>193 €</b>
H1000600	Ручка подъемной дверцы чёрного цвета	<b>30 €</b>
H1000606	Ручка регулировки подачи воздуха чёрного цвета	<b>19 €</b>
H1000761	Рамка дверцы из нержавеющей стали 67/51h	<b>39 €</b>
H1000331	Тёмный шамот 67/51	<b>210 €</b>
H1000515	TAS Капиллярная трубка длиной 4 м	<b>25 €</b>

## Декоративная рамка

Артикул	Номенклатура	Цены
H1000753	Декоративная рамка 67/51h 4-х сторонняя 50 мм 1 x 90° чёрная	<b>99 €</b>
H1000754	Декоративная рамка 67/51h 4-х сторонняя 50 мм 1 x 90° нержавеющая сталь	<b>163 €</b>
H1000755	Декоративная рамка 67/51h 4-х сторонняя 80 мм 1 x 90° чёрная	<b>126 €</b>
H1000756	Декоративная рамка 67/51h 4-х сторонняя 80 мм 1 x 90° нержавеющая сталь	<b>186 €</b>

## Монтажная рамка

Артикул	Номенклатура	Цены
H1000911	Монтажная рамка 67/51h 3-х сторонняя 80 мм чёрная	<b>141 €</b>
H1000757	Монтажная рамка 67/51h 4-х сторонняя 50 мм чёрная	<b>120 €</b>
H1000758	Монтажная рамка 67/51h 4-х сторонняя 50 мм нержавеющая сталь	<b>260 €</b>
H1000759	Монтажная рамка 67/51h 4-х сторонняя 80 мм чёрная	<b>146 €</b>
H1000760	Монтажная рамка 67/51h 4-х сторонняя 80 мм нержавеющая сталь	<b>321 €</b>

# НАКА 78/57W



## НАКА 78/57W

Артикул	Номенклатура	Цены
H1000762	НАКА 78/57W Двойное остекление Петли слева	4 590 €
H1000763	НАКА 78/57W Двойное остекление Петли справа	4 590 €

## НАКА 78/57W+

Артикул	Номенклатура	Цены
H1000766	НАКА 78/57W+ Двойное остекление Петли слева	4 809 €
H1000767	НАКА 78/57W+ Двойное остекление Петли справа	4 809 €



## НАКА 78/57WI с дополнительной изоляцией

Артикул	Номенклатура	Цены
H1000764	НАКА 78/57WI Двойное остекление Петли слева	4 785 €
H1000765	НАКА 78/57WI Двойное остекление Петли справа	4 785 €

## НАКА 78/57WI+ с дополнительной изоляцией

Артикул	Номенклатура	Цены
H1000768	НАКА 78/57WI+ Двойное остекление Петли слева	4 898 €
H1000769	НАКА 78/57WI+ Двойное остекление Петли справа	4 898 €

### В комплектацию с НАКА 78/57W входит:

Термопредохранитель (длина капиллярной трубки 1,3 м)

Предохранительный клапан

Автоматический воздушный клапан

Щётка для чистки



# НАКА 78/57W

## Дополнительная опция

Артикул	Номенклатура	Цены
H1000605	Ручка дверцы "пружина", чёрного цвета, петли слева	<b>30 €</b>
H1001001	Ручка дверцы "плоская", нержавеющая сталь, петли слева	<b>30 €</b>
H1001006	Ручка дверцы "плоская", чёрного цвета, петли слева	<b>30 €</b>
H1000604	Ручка дверцы "пружина", чёрного цвета, петли справа	<b>30 €</b>
H1001002	Ручка дверцы "плоская", нержавеющая сталь, петли справа	<b>30 €</b>
H1001007	Ручка дверцы "плоская", чёрного цвета, петли справа	<b>30 €</b>
H1000606	Ручка регулировки подачи воздуха чёрного цвета	<b>19 €</b>
H1000512	Рамка дверцы из нержавеющей стали 78/57 Петли слева	<b>46 €</b>
H1000513	Рамка дверцы из нержавеющей стали 78/57 Петли справа	<b>46 €</b>
H1000618	Тёмный шамот 78/57	<b>226 €</b>
H1000515	TAS Капиллярная трубка длиной 4 м	<b>25 €</b>

## Декоративная рамка

Артикул	Номенклатура	Цены
H1000456	Декоративная рамка 78/57 4-х сторонняя 50 мм 1 x 90° чёрная	<b>145 €</b>
H1000457	Декоративная рамка 78/57 4-х сторонняя 50 мм 1 x 90° нержавеющая сталь	<b>186 €</b>
H1000458	Декоративная рамка 78/57 4-х сторонняя 80 мм 1 x 90° чёрная	<b>175 €</b>
H1000459	Декоративная рамка 78/57 4-х сторонняя 80 мм 1 x 90° нержавеющая сталь	<b>261 €</b>

## Монтажная рамка

Артикул	Номенклатура	Цены
H1000460	Монтажная рамка 78/57 4-х сторонняя 80 мм Петли слева чёрная	<b>151 €</b>
H1000461	Монтажная рамка 78/57 4-х сторонняя 80 мм Петли слева нержавеющая сталь	<b>336 €</b>
H1000462	Монтажная рамка 78/57 4-х сторонняя 80 мм Петли справа чёрная	<b>151 €</b>
H1000463	Монтажная рамка 78/57 4-х сторонняя 80 мм Петли справа нержавеющая сталь	<b>336 €</b>

# НАКА 78/57W



## НАКА 78/57Wh

Артикул	Номенклатура	Цены
H1000770	НАКА 78/57Wh Двойное остекление	5 779 €

## НАКА 78/57Wh+

Артикул	Номенклатура	Цены
H1000772	НАКА 78/57Wh+ Двойное остекление	5 994 €



## НАКА 78/57Wih с дополнительной изоляцией

Артикул	Номенклатура	Цены
H1000771	НАКА 78/57Wih Двойное остекление	5 974 €

## НАКА 78/57Wih+ с дополнительной изоляцией

Артикул	Номенклатура	Цены
H1000773	НАКА 78/57Wih+ Двойное остекление	6 086 €

В комплектацию с НАКА 78/57W входит:

Термопредохранитель (длина капиллярной трубки 1,3 м)

Предохранительный клапан

Автоматический воздушный клапан

Щётка для чистки

## Дополнительная опция

Артикул	Номенклатура	Цены
H1000607	Съемная ручка с боксом для хранения	193 €
H1000600	Ручка подъемной дверцы чёрного цвета	30 €
H1000606	Ручка регулировки подачи воздуха чёрного цвета	19 €
H1000514	Рамка дверцы из нержавеющей стали 78/57h	46 €
H1000618	Тёмный шамот 78/57	226 €
H1000515	TAS Капиллярная трубка длиной 4 м	25 €

## Декоративная рамка

Артикул	Номенклатура	Цены
H1000470	Декоративная рамка 78/57h 4-х сторонняя 50 мм 1 x 90° чёрная	145 €
H1000471	Декоративная рамка 78/57h 4-х сторонняя 50 мм 1 x 90° нержавеющая сталь	186 €
H1000472	Декоративная рамка 78/57h 4-х сторонняя 80 мм 1 x 90° чёрная	175 €
H1000473	Декоративная рамка 78/57h 4-х сторонняя 80 мм 1 x 90° нержавеющая сталь	261 €

## Монтажная рамка

Артикул	Номенклатура	Цены
H1001198	Монтажная рамка 78/57h 3-х сторонняя 80 мм чёрная	146 €
H1000474	Монтажная рамка 78/57h 4-х сторонняя 50 мм чёрная	138 €
H1000475	Монтажная рамка 78/57h 4-х сторонняя 50 мм нержавеющая сталь	310 €
H1000476	Монтажная рамка 78/57h 4-х сторонняя 80 мм чёрная	151 €
H1000477	Монтажная рамка 78/57h 4-х сторонняя 80 мм нержавеющая сталь	336 €

# НАКА 89/45W



## НАКА 89/45Wh

Артикул	Номенклатура	Цены
H1000133	НАКА 89/45Wh Двойное остекление	5 584 €



## НАКА 89/45Wh+

Артикул	Номенклатура	Цены
H1000134	НАКА 89/45Wh+ Двойное остекление	5 740 €

### В комплектацию с НАКА 89/45Wh входит:

Термопредохранитель (длина капиллярной трубки 1,3 м)

Предохранительный клапан

Автоматический воздушный клапан

Щётка для чистки

## Дополнительная опция

Артикул	Номенклатура	Цены
H1000607	Съемная ручка с боксом для хранения	193 €
H1000600	Ручка подъемной дверцы чёрного цвета	30 €
H1000606	Ручка регулировки подачи воздуха чёрного цвета	19 €
H1000350	Рамка дверцы из нержавеющей стали 89/45h	46 €
H1000332	Тёмный шамот 89/45	226 €
H1000515	TAS Капиллярная трубка длиной 4 м	25 €

## Декоративная рамка

Артикул	Номенклатура	Цены
H1000086	Декоративная рамка 89/45h 4-х сторонняя 50 мм 1 x 90° чёрная	138 €
H1000087	Декоративная рамка 89/45h 4-х сторонняя 50 мм 1 x 90° нержавеющая сталь	178 €
H1000196	Декоративная рамка 89/45h 4-х сторонняя 80 мм 1 x 90° чёрная	163 €
H1000189	Декоративная рамка 89/45h 4-х сторонняя 80 мм 1 x 90° нержавеющая сталь	275 €

## Монтажная рамка

Артикул	Номенклатура	Цены
H1000130	Монтажная рамка 89/45h 4-х сторонняя 50 мм чёрная	138 €
H1000131	Монтажная рамка 89/45h 4-х сторонняя 50 мм нержавеющая сталь	316 €
H1000197	Монтажная рамка 89/45h 4-х сторонняя 80 мм чёрная	154 €
H1000198	Монтажная рамка 89/45h 4-х сторонняя 80 мм нержавеющая сталь	350 €

Каминные топки  
с водным контуром  
Туннельные



63/51



78/57



89/45



# НАКА 63/51WT Туннель



## НАКА 63/51W Tunnel

Артикул	Номенклатура	Цены
H1000586	НАКА 63/51WT Петли слева / справа Двойное остекление	<b>4 536 €</b>

### В комплектацию с НАКА 63/51Wt входит:

Термопредохранитель (длина капиллярной трубки 1,3 м)

Предохранительный клапан

Автоматический воздушный клапан

Щётка для чистки

## Дополнительная опция

Артикул	Номенклатура	Цены
H1000601	Ручка дверцы "пружина" чёрного цвета	<b>30 €</b>
H1001003	Ручка дверцы "плоская" нержавеющей сталь	<b>30 €</b>
H1001008	Ручка дверцы "плоская" чёрного цвета	<b>30 €</b>
H1000608	Ручка дверцы "невидимка" чёрного цвета	<b>30 €</b>
H1000341	Рамка дверцы из нержавеющей стали 63/51 петли слева	<b>39 €</b>
H1000342	Рамка дверцы из нержавеющей стали 63/51 петли справа	<b>39 €</b>
H1001038	Тёмный шамот 63/51Т	<b>186 €</b>
H1000515	TAS Капиллярная трубка длиной 4 м	<b>25 €</b>

## Декоративная рамка

Артикул	Номенклатура	Цены
H1000061	Декоративная рамка 63/51 4-х сторонняя 50 мм 1 x 90° чёрная	<b>86 €</b>
H1000063	Декоративная рамка 63/51 4-х сторонняя 50 мм 1 x 90° нержавеющей сталь	<b>138 €</b>
H1000060	Декоративная рамка 63/51 4-х сторонняя 80 мм 2 x 45° чёрная	<b>124 €</b>
H1000062	Декоративная рамка 63/51 4-х сторонняя 80 мм 2 x 45° нержавеющей сталь	<b>244 €</b>



# НАКА 78/57WT Туннель



## НАКА 78/57WT

Артикул	Номенклатура	Цены
H1000790	НАКА 78/57WTn Вверх / Петли слева Двойное остекление	<b>6 728 €</b>
H1000792	НАКА 78/57WT Петли слева / Петли справа Двойное остекление	<b>5 460 €</b>



## НАКА 78/57WT+

Артикул	Номенклатура	Цены
H1000791	НАКА 78/57WTn Вверх / Петли слева Двойное остекление	<b>6 910 €</b>
H1000793	НАКА 78/57WT Петли слева / Петли справа Двойное остекление	<b>5 589 €</b>

### В комплектацию с НАКА 78/57W входит:

Термопредохранитель (длина капиллярной трубки 1,3 м)

Предохранительный клапан

Автоматический воздушный клапан

Щётка для чистки



# НАКА 78/57WT Туннель

## Дополнительная опция

Артикул	Номенклатура	Цены
H1000607	Съемная ручка с боксом для хранения	<b>193 €</b>
H1000600	Ручка подъемной дверцы чёрного цвета	<b>30 €</b>
H1000605	Ручка дверцы "пружина", чёрного цвета, петли слева	<b>30 €</b>
H1001001	Ручка дверцы "плоская", нержавеющей сталь, петли слева	<b>30 €</b>
H1001006	Ручка дверцы "плоская", чёрного цвета, петли слева	<b>30 €</b>
H1000604	Ручка дверцы "пружина", чёрного цвета, петли справа	<b>30 €</b>
H1001002	Ручка дверцы "плоская", нержавеющей сталь, петли справа	<b>30 €</b>
H1001007	Ручка дверцы "плоская", чёрного цвета, петли справа	<b>30 €</b>
H1000606	Ручка регулировки подачи воздуха чёрного цвета	<b>19 €</b>
H1000514	Рамка дверцы из нержавеющей стали 78/57h	<b>46 €</b>
H1000512	Рамка дверцы из нержавеющей стали 78/57 петли слева	<b>46 €</b>
H1000513	Рамка дверцы из нержавеющей стали 78/57 петли справа	<b>46 €</b>
H1001039	Тёмный шамот 78/57T	<b>205 €</b>
H1000515	TAS Капиллярная трубка длиной 4 м	<b>25 €</b>

## Декоративная рамка

Артикул	Номенклатура	Цены
H1000470	Декоративная рамка 78/57h 4-х сторонняя 50 мм 1 x 90° чёрная	<b>145 €</b>
H1000471	Декоративная рамка 78/57h 4-х сторонняя 50 мм 1 x 90° нержавеющей сталь	<b>186 €</b>
H1000472	Декоративная рамка 78/57h 4-х сторонняя 80 мм 1 x 90° чёрная	<b>175 €</b>
H1000473	Декоративная рамка 78/57h 4-х сторонняя 80 мм 1 x 90° нержавеющей сталь	<b>261 €</b>
H1000456	Декоративная рамка 78/57 4-х сторонняя 50 мм 1 x 90° чёрная	<b>145 €</b>
H1000457	Декоративная рамка 78/57 4-х сторонняя 50 мм 1 x 90° нержавеющей сталь	<b>186 €</b>
H1000458	Декоративная рамка 78/57 4-х сторонняя 80 мм 1 x 90° чёрная	<b>175 €</b>
H1000459	Декоративная рамка 78/57 4-х сторонняя 80 мм 1 x 90° нержавеющей сталь	<b>261 €</b>

## Монтажная рамка

Артикул	Номенклатура	Цены
H1000474	Монтажная рамка 78/57h 4-х сторонняя 50 мм чёрная	<b>138 €</b>
H1000475	Монтажная рамка 78/57h 4-х сторонняя 50 мм нержавеющей сталь	<b>310 €</b>
H1000476	Монтажная рамка 78/57h 4-х сторонняя 80 мм чёрная	<b>151 €</b>
H1000477	Монтажная рамка 78/57h 4-х сторонняя 80 мм нержавеющей сталь	<b>336 €</b>
H1000460	Монтажная рамка 78/57 4-х сторонняя 80 мм петли слева чёрная	<b>151 €</b>
H1000461	Монтажная рамка 78/57 4-х сторонняя 80 мм петли слева нержавеющей сталь	<b>336 €</b>
H1000462	Монтажная рамка 78/57 4-х сторонняя 80 мм петли справа чёрная	<b>151 €</b>
H1000463	Монтажная рамка 78/57 4-х сторонняя 80 мм петли справа нержавеющей сталь	<b>336 €</b>

# НАКА 89/45WT Туннель



## НАКА 89/45WT

Артикул	Номенклатура	Цены
H1000240	НАКА 89/45WTh Вверх / Петли слева Двойное остекление	<b>6 618 €</b>
H1000242	НАКА 89/45WTh Вверх / Вверх Двойное остекление	<b>7 904 €</b>
H1000238	НАКА 89/45WT Петли слева / Петли справа Двойное остекление	<b>5 299 €</b>



## НАКА 89/45WT+

Артикул	Номенклатура	Цены
H1000241	НАКА 89/45WTh+ Вверх / Петли слева Двойное остекление	<b>6 816 €</b>
H1000243	НАКА 89/45WTh+ Вверх / Вверх Двойное остекление	<b>8 104 €</b>
H1000239	НАКА 89/45WT+ Петли слева / Петли справа Двойное остекление	<b>5 563 €</b>

### В комплектацию с НАКА 89/45W входит:

Термопредохранитель (длина капиллярной трубки 1,3 м)

Предохранительный клапан

Автоматический воздушный клапан

Щётка для чистки

# НАКА 89/45WT Туннель

## Дополнительная опция

Артикул	Номенклатура	Цены
H1000607	Съемная ручка с боксом для хранения	<b>193 €</b>
H1000600	Ручка подъемной дверцы чёрного цвета	<b>30 €</b>
H1000605	Ручка дверцы "пружина", чёрного цвета, петли слева	<b>30 €</b>
H1001001	Ручка дверцы "плоская", нержавеющей сталь, петли слева	<b>30 €</b>
H1001006	Ручка дверцы "плоская", чёрного цвета, петли слева	<b>30 €</b>
H1000604	Ручка дверцы "пружина", чёрного цвета, петли справа	<b>30 €</b>
H1001002	Ручка дверцы "плоская", нержавеющей сталь, петли справа	<b>30 €</b>
H1001007	Ручка дверцы "плоская", чёрного цвета, петли справа	<b>30 €</b>
H1000606	Ручка регулировки подачи воздуха чёрного цвета	<b>19 €</b>
H1000350	Рамка дверцы из нержавеющей стали 89/45h	<b>46 €</b>
H1000346	Рамка дверцы из нержавеющей стали 89/45 петли слева	<b>46 €</b>
H1000347	Рамка дверцы из нержавеющей стали 89/45 петли справа	<b>46 €</b>
H1001040	Тёмный шамот 89/45Т	<b>205 €</b>
H1000515	TAS Капиллярная трубка длиной 4 м	<b>25 €</b>

## Декоративная рамка

Артикул	Номенклатура	Цены
H1000086	Декоративная рамка 89/45h 4-х сторонняя 50 мм 1 x 90° чёрная	<b>138 €</b>
H1000087	Декоративная рамка 89/45h 4-х сторонняя 50 мм 1 x 90° нержавеющей сталь	<b>178 €</b>
H1000244	Декоративная рамка 89/45 4-х сторонняя 50 мм 1 x 90° чёрная	<b>138 €</b>
H1000245	Декоративная рамка 89/45 4-х сторонняя 50 мм 1 x 90° нержавеющей сталь	<b>243 €</b>
H1000196	Декоративная рамка 89/45h 4-х сторонняя 80 мм 1 x 90° чёрная	<b>163 €</b>
H1000189	Декоративная рамка 89/45h 4-х сторонняя 80 мм 1 x 90° нержавеющей сталь	<b>275 €</b>
H1000246	Декоративная рамка 89/45 4-х сторонняя 80 мм 1 x 90° чёрная	<b>163 €</b>
H1000247	Декоративная рамка 89/45 4-х сторонняя 80 мм 1 x 90° нержавеющей сталь	<b>275 €</b>

## Монтажная рамка

Артикул	Номенклатура	Цены
H1000130	Монтажная рамка 89/45h 4-х сторонняя 50 мм чёрная	<b>138 €</b>
H1000131	Монтажная рамка 89/45h 4-х сторонняя 50 мм нержавеющей сталь	<b>316 €</b>
H1000197	Монтажная рамка 89/45h 4-х сторонняя 80 мм чёрная	<b>154 €</b>
H1000198	Монтажная рамка 89/45h 4-х сторонняя 80 мм нержавеющей сталь	<b>350 €</b>
H1000248	Монтажная рамка 89/45 4-х сторонняя 80 мм петли слева чёрная	<b>154 €</b>
H1000249	Монтажная рамка 89/45 4-х сторонняя 80 мм петли слева нержавеющей сталь	<b>395 €</b>
H1000289	Монтажная рамка 89/45 4-х сторонняя 80 мм петли справа чёрная	<b>154 €</b>
H1000290	Монтажная рамка 89/45 4-х сторонняя 80 мм петли справа нержавеющей сталь	<b>395 €</b>

Каминные топки  
с водным контуром  
Угловое стекло



50/35/45

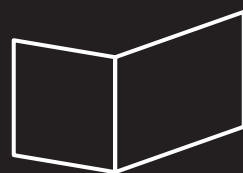

67/45/51

# ЕСКА 50/35/45WL Левосторонняя



## ЕСКА 50/35/45WL

Артикул	Номенклатура	Цены
H1000267	ЕСКА 50/35/45WL Одинарное остекление	<b>3 818 €</b>
H1000268	ЕСКА 50/35/45WL Двойное остекление	<b>4 381 €</b>

### В комплектацию с ЕСКА 50/35/45W входит:

Термопредохранитель (длина капиллярной трубки 1,3 м)

Предохранительный клапан

Автоматический воздушный клапан

Щётка для чистки

## Дополнительная опция

Артикул	Номенклатура	Цены
H1000603	Ручка дверцы "пружина" чёрного цвета, левосторонняя	<b>30 €</b>
H1001005	Ручка дверцы "плоская" нержавеющей сталь, левосторонняя	<b>30 €</b>
H1001010	Ручка дверцы "плоская" чёрного цвета, левосторонняя	<b>30 €</b>
H1000606	Ручка регулировки подачи воздуха чёрного цвета	<b>19 €</b>
H1000352	Рамка дверцы из нержавеющей стали 50/35/45L левосторонняя	<b>54 €</b>
H1000515	TAS Капиллярная трубка длиной 4 м	<b>25 €</b>
H1001043	Тёмный шамот 50/35/45L links	<b>179 €</b>

## Декоративная рамка

Артикул	Номенклатура	Цены
H1000551	Декоративная рамка 50/35/45L левосторонняя 6-и ст. 1 x 90° 60 мм чёрная	<b>216 €</b>

## Монтажная рамка

Артикул	Номенклатура	Цены
H1000275	Монтажная рамка 50/35/45L левосторонняя 6-и ст. 80 мм чёрная	<b>149 €</b>
H1000277	Монтажная рамка 50/35/45L левосторонняя 6-и ст. 80 мм нержавеющей сталь	<b>405 €</b>

# ЕСКА 50/35/45WR Правосторонняя



## ЕСКА 50/35/45WR

Артикул	Номенклатура	Цены
H1000269	ЕСКА 50/35/45WR Одинарное остекление	<b>3 818 €</b>
H1000270	ЕСКА 50/35/45WR Двойное остекление	<b>4 381 €</b>

### В комплектацию с ЕСКА 50/35/45W входит:

Термопредохранитель (длина капиллярной трубки 1,3 м)

Предохранительный клапан

Автоматический воздушный клапан

Щётка для чистки

## Дополнительная опция

Артикул	Номенклатура	Цены
H1000602	Ручка дверцы "пружина" чёрного цвета, правосторонняя	<b>30 €</b>
H1001004	Ручка дверцы "плоская" нержавеющей сталь, правосторонняя	<b>30 €</b>
H1001009	Ручка дверцы "плоская" чёрного цвета, правосторонняя	<b>30 €</b>
H1000606	Ручка регулировки подачи воздуха чёрного цвета	<b>19 €</b>
H1000353	Рамка дверцы из нержавеющей стали 50/35/45R правосторонняя	<b>54 €</b>
H1000515	TAS Капиллярная трубка длиной 4 м	<b>25 €</b>
H1001044	Тёмный шамот 50/35/45R	<b>179 €</b>

## Декоративная рамка

Артикул	Номенклатура	Цены
H1000552	Декоративная рамка 50/35/45R правосторонняя 6-и ст. 1 x 90° 60 мм чёрная	<b>216 €</b>

## Монтажная рамка

Артикул	Номенклатура	Цены
H1000276	Монтажная рамка 50/35/45R правосторонняя 6-и ст. 80 мм чёрная	<b>149 €</b>
H1000278	Монтажная рамка 50/35/45R правосторонняя 6-и ст. 80 мм нержавеющей сталь	<b>405 €</b>

# ЕСКА 50/35/45WL Левосторонняя



## ЕСКА 50/35/45WLh

Артикул	Номенклатура	Цены
H1000271	ЕСКА 50/35/45WLh Одинарное остекление	<b>4 959 €</b>
H1000272	ЕСКА 50/35/45WLh Двойное остекление	<b>5 621 €</b>

### В комплектацию с ЕСКА 50/35/45W входит:

Термопредохранитель (длина капиллярной трубки 1,3 м)

Предохранительный клапан

Автоматический воздушный клапан

Щётка для чистки

## Дополнительная опция

Артикул	Номенклатура	Цены
H1000600	Ручка подъёмной дверцы чёрного цвета	<b>30 €</b>
H1000606	Ручка регулировки подачи воздуха чёрного цвета	<b>19 €</b>
H1000354	Рамка дверцы из нержавеющей стали 50/35/45Lh левосторонняя	<b>54 €</b>
H1000515	TAS Капиллярная трубка длиной 4 м	<b>25 €</b>
H1001043	Тёмный шамот 50/35/45L	<b>179 €</b>

## Декоративная рамка

Артикул	Номенклатура	Цены
H1001210	Декоративная рамка 50/35/45Lh левосторонняя 4-х ст. 1 x 90° 60 мм чёрная	<b>209 €</b>
H1000556	Декоративная рамка 50/35/45Lh левосторонняя 6-и ст. 1 x 90° 60 мм чёрная	<b>216 €</b>

## Монтажная рамка

Артикул	Номенклатура	Цены
H1000848	Монтажная рамка 50/35/45Lh левосторонняя 4-х ст. 80 мм чёрная	<b>146 €</b>
H1000279	Монтажная рамка 50/35/45Lh левосторонняя 6-и ст. 50 мм чёрная	<b>129 €</b>
H1000281	Монтажная рамка 50/35/45Lh левосторонняя 6-и ст. 50 мм нержавеющая сталь	<b>373 €</b>
H1000283	Монтажная рамка 50/35/45Lh левосторонняя 6-и ст. 80 мм чёрная	<b>154 €</b>
H1000285	Монтажная рамка 50/35/45Lh левосторонняя 6-и ст. 80 мм нержавеющая сталь	<b>468 €</b>



# ЕСКА 50/35/45WR Правосторонняя



## ЕСКА 50/35/45WRh

Артикул	Номенклатура	Цены
H1000273	ЕСКА 50/35/45WRh Одинарное остекление	4 959 €
H1000274	ЕСКА 50/35/45WRh Двойное остекление	5 621 €

### В комплектацию с ЕСКА 50/35/45W входит:

Термопредохранитель (длина капиллярной трубки 1,3 м)

Предохранительный клапан

Автоматический воздушный клапан

Щётка для чистки

## Дополнительная опция

Артикул	Номенклатура	Цены
H1000600	Ручка подъёмной дверцы чёрного цвета	30 €
H1000606	Ручка регулировки подачи воздуха чёрного цвета	19 €
H1000355	Рамка дверцы из нержавеющей стали 50/35/45Rh правосторонняя	54 €
H1000515	TAS Капиллярная трубка длиной 4 м	25 €
H1001044	Тёмный шамот 50/35/45R	179 €

## Декоративная рамка

Артикул	Номенклатура	Цены
H1001211	Декоративная рамка 50/35/45Rh правосторонняя 4-х ст. 1 x 90° 60 мм чёрная	209 €
H1000557	Декоративная рамка 50/35/45Rh правосторонняя 6-и ст. 1 x 90° 60 мм чёрная	216 €

## Монтажная рамка

Артикул	Номенклатура	Цены
H1000849	Монтажная рамка 50/35/45Rh правосторонняя 4-х ст. 80 мм чёрная	146 €
H1000280	Монтажная рамка 50/35/45Rh правосторонняя 6-и ст. 50 мм чёрная	129 €
H1000282	Монтажная рамка 50/35/45Rh правосторонняя 6-и ст. 50 мм нержавеющая сталь	373 €
H1000284	Монтажная рамка 50/35/45Rh правосторонняя 6-и ст. 80 мм чёрная	154 €
H1000286	Монтажная рамка 50/35/45Rh правосторонняя 6-и ст. 80 мм нержавеющая сталь	468 €

# ЕСКА 67/45/51WL Левосторонняя



## ЕСКА 67/45/51WL

Артикул	Номенклатура	Цены
H1000377	ЕСКА 67/45/51WL Одинарное остекление	<b>4 545 €</b>
H1000379	ЕСКА 67/45/51WL Двойное остекление	<b>5 220 €</b>

### В комплектацию с ЕСКА 67/45/51W входит:

Термопредохранитель (длина капиллярной трубки 1,3 м)

Предохранительный клапан

Автоматический воздушный клапан

Щётка для чистки

## Дополнительная опция

Артикул	Номенклатура	Цены
H1000603	Ручка дверцы "пружина" чёрного цвета, левосторонняя	<b>30 €</b>
H1001005	Ручка дверцы "плоская" нержавеющей сталь, левосторонняя	<b>30 €</b>
H1001010	Ручка дверцы "плоская" чёрного цвета, левосторонняя	<b>30 €</b>
H1000606	Ручка регулировки подачи воздуха чёрного цвета	<b>19 €</b>
H1000356	Рамка дверцы из нержавеющей стали 67/45/51L левосторонняя	<b>63 €</b>
H1000335	Тёмный шамот 67/45/51L	<b>193 €</b>
H1000515	TAS Капиллярная трубка длиной 4 м	<b>25 €</b>

## Декоративная рамка

Артикул	Номенклатура	Цены
H1000549	Декоративная рамка 67/45/51 links-rechts klappbar 6seitig 1 x 90° 60 mm чёрная	<b>240 €</b>

## Монтажная рамка

Артикул	Номенклатура	Цены
H1000381	Монтажная рамка 67/45/51L левосторонняя 6-и ст. 80 mm чёрная	<b>164 €</b>
H1000382	Монтажная рамка 67/45/51L левосторонняя 6-и ст. 80 mm нержавеющая сталь	<b>515 €</b>

# ЕСКА 67/45/51WR Правосторонняя



## ЕСКА 67/45/51WR rechts klappbar

Артикул	Номенклатура	Цены
H1000378	ЕСКА 67/45/51WR Одинарное остекление	<b>4 545 €</b>
H1000380	ЕСКА 67/45/51WR Двойное остекление	<b>5 220 €</b>

### В комплектацию с ЕСКА 67/45/51W входит:

Термопредохранитель (длина капиллярной трубки 1,3 м)

Предохранительный клапан

Автоматический воздушный клапан

Щётка для чистки

## Дополнительная опция

Артикул	Номенклатура	Цены
H1000602	Federgriff schwarz klappbare Ecktür rechts	<b>30 €</b>
H1001004	Flachgriff Edelstahl klappbare Ecktür rechts	<b>30 €</b>
H1001009	Flachgriff schwarz klappbare Ecktür rechts	<b>30 €</b>
H1000606	Ручка регулировки подачи воздуха чёрного цвета	<b>19 €</b>
H1000357	Рамка дверцы из нержавеющей стали 67/45/51R правосторонняя	<b>63 €</b>
H1000336	Тёмный шамот 67/45/51R	<b>193 €</b>
H1000515	TAS Капиллярная трубка длиной 4 м	<b>25 €</b>

## Декоративная рамка

Артикул	Номенклатура	Цены
H1000549	Декоративная рамка 67/45/51 links-rechts klappbar 6seitig 1 x 90° 60 mm чёрная	<b>240 €</b>

## Монтажная рамка

Артикул	Номенклатура	Цены
H1000383	Монтажная рамка 67/45/51R правосторонняя 6-и ст. 80 mm чёрная	<b>164 €</b>
H1000384	Монтажная рамка 67/45/51R правосторонняя 6-и ст. 80 mm нержавеющей сталь	<b>515 €</b>

# ЕСКА 67/45/51WL Левосторонняя



## ЕСКА 67/45/51WLh

Артикул	Номенклатура	Цены
H1000432	ЕСКА 67/45/51WLh Одинарное остекление	<b>6 139 €</b>
H1000434	ЕСКА 67/45/51WLh Двойное остекление	<b>6 815 €</b>

### В комплектацию с ЕСКА 67/45/51W входит:

Термопредохранитель (длина капиллярной трубки 1,3 м)

Предохранительный клапан

Автоматический воздушный клапан

Щётка для чистки

## Дополнительная опция

Артикул	Номенклатура	Цены
H1000607	Съемная ручка с боксом для хранения	<b>193 €</b>
H1000600	Ручка подъемной дверцы чёрного цвета	<b>30 €</b>
H1000606	Ручка регулировки подачи воздуха чёрного цвета	<b>19 €</b>
H1000358	Рамка дверцы из нержавеющей стали 67/45/51Lh левосторонняя	<b>63 €</b>
H1000335	Тёмный шамот 67/45/51L	<b>193 €</b>
H1000515	TAS Капиллярная трубка длиной 4 м	<b>25 €</b>

## Декоративная рамка

Артикул	Номенклатура	Цены
H1000851	Декоративная рамка 67/45/51Lh левосторонняя 4-х ст. 1 x 90° 60 мм чёрная	<b>214 €</b>
H1000560	Декоративная рамка 67/45/51Lh левосторонняя 6-и ст. 1 x 90° 60 мм чёрная	<b>240 €</b>

## Монтажная рамка

Артикул	Номенклатура	Цены
H1001204	Монтажная рамка 67/45/51Lh левосторонняя 4-х ст. 80 мм чёрная	<b>156 €</b>
H1000436	Монтажная рамка 67/45/51Lh левосторонняя 6-и ст. 50 мм чёрная	<b>133 €</b>
H1000437	Монтажная рамка 67/45/51Lh левосторонняя 6-и ст. 50 мм нержавеющая сталь	<b>411 €</b>
H1000440	Монтажная рамка 67/45/51Lh левосторонняя 6-и ст. 80 мм чёрная	<b>164 €</b>
H1000441	Монтажная рамка 67/45/51Lh левосторонняя 6-и ст. 80 мм нержавеющая сталь	<b>514 €</b>

# ЕСКА 67/45/51WR Правосторонняя



## ЕСКА 67/45/51WRh

Артикул	Номенклатура	Цены
H1000433	ЕСКА 67/45/51WRh Одинарное остекление	<b>6 139 €</b>
H1000435	ЕСКА 67/45/51WRh Двойное остекление	<b>6 815 €</b>

### В комплектацию с ЕСКА 67/45/51W входит:

Термопредохранитель (длина капиллярной трубки 1,3 м)

Предохранительный клапан

Автоматический воздушный клапан

Щётка для чистки

## Дополнительная опция

Артикул	Номенклатура	Цены
H1000607	Съемная ручка с боксом для хранения	<b>193 €</b>
H1000600	Ручка подъёмной дверцы чёрного цвета	<b>30 €</b>
H1000606	Ручка регулировки подачи воздуха чёрного цвета	<b>19 €</b>
H1000359	Рамка дверцы из нержавеющей стали 67/45/51Rh правосторонняя	<b>63 €</b>
H1000336	Тёмный шамот 67/45/51R	<b>193 €</b>
H1000515	TAS Капиллярная трубка длиной 4 м	<b>25 €</b>

## Декоративная рамка

Артикул	Номенклатура	Цены
H1001213	Blendrahmen 67/45/51Rh правосторонняя 4-х ст. 1 x 90° 60 mm чёрная	<b>214 €</b>
H1000562	Blendrahmen 67/45/51Rh правосторонняя 6-и ст. 1 x 90° 60 mm чёрная	<b>240 €</b>

## Монтажная рамка

Артикул	Номенклатура	Цены
H1001205	Монтажная рамка 67/45/51Rh правосторонняя 4-х ст. 80 mm чёрная	<b>156 €</b>
H1000438	Монтажная рамка 67/45/51Rh правосторонняя 6-и ст. 50 mm чёрная	<b>133 €</b>
H1000439	Монтажная рамка 67/45/51Rh правосторонняя 6-и ст. 50 mm нержавеющая сталь	<b>411 €</b>
H1000442	Монтажная рамка 67/45/51Rh правосторонняя 6-и ст. 80 mm чёрная	<b>164 €</b>
H1000443	Монтажная рамка 67/45/51Rh правосторонняя 6-и ст. 80 mm нержавеющая сталь	<b>514 €</b>

Теплоемкие  
Печные топки **SF**



37/50



37/50



63/51



50/35/45



70/40/38

# SF 31.40 – 37/50



## SF 31.40 – 37/50

Артикул	Номенклатура	Цены
H1000400	SF 31.40 – 37/50 Выход сбоку Двойное остекление петли слева	<b>3 498 €</b>
H1000401	SF 31.40 – 37/50 Выход сбоку Двойное остекление петли справа	<b>3 498 €</b>
<b>Выход переходника</b>		
H1000726	Выход сверху	<b>0 €</b>

## Дополнительная опция

Артикул	Номенклатура	Цены
H1000601	Ручка дверцы "пружина" чёрного цвета	<b>30 €</b>
H1001003	Ручка дверцы "плоская" нержавеющей сталь	<b>30 €</b>
H1001008	Ручка дверцы "плоская" чёрного цвета	<b>30 €</b>
H1000337	Рамка дверцы из нержавеющей стали 37/50 петли слева	<b>30 €</b>
H1000338	Рамка дверцы из нержавеющей стали 37/50 петли справа	<b>30 €</b>

## Декоративная рамка

Артикул	Номенклатура	Цены
H1000057	Декоративная рамка 37/50 4-х сторонняя 50 мм 1 x 90° чёрная	<b>81 €</b>
H1000059	Декоративная рамка 37/50 4-х сторонняя 50 мм 1 x 90° нержавеющей сталь	<b>128 €</b>
H1000056	Декоративная рамка 37/50 4-х сторонняя 80 мм 2 x 45° чёрная	<b>116 €</b>
H1000058	Декоративная рамка 37/50 4-х сторонняя 80 мм 2 x 45° нержавеющей сталь	<b>219 €</b>

## Аксессуары

Артикул	Номенклатура	Цены
H1000294	Комплект для подключения подвода воздуха на горение Ø180 мм / 2x Ø125 мм	<b>51 €</b>



# SF 31.45 – 37/50T



## SF 31.45 – 37/50T

Артикул	Номенклатура	Цены
H1000402	SF 31.45 – 37/50T Выход сбоку Двойное остекление петли слева /справа	<b>4 986 €</b>
H1000403	SF 31.45 – 37/50T Выход сбоку Двойное остекление петли слева / слева	<b>4 986 €</b>
H1000404	SF 31.45 – 37/50T Выход сбоку Двойное остекление петли справа / справа	<b>4 986 €</b>
<b>Выход переходника</b>		
H1000726	Выход сверху	<b>0 €</b>

## Дополнительная опция

Артикул	Номенклатура	Цены
H1000601	Ручка дверцы "пружина" чёрного цвета	<b>30 €</b>
H1001003	Ручка дверцы "плоская" нержавеющей сталь	<b>30 €</b>
H1001008	Ручка дверцы "плоская" чёрного цвета	<b>30 €</b>
H1000608	Ручка дверцы "невидимка" чёрного цвета	<b>30 €</b>
H1000337	Рамка дверцы из нержавеющей стали 37/50 петли слева	<b>30 €</b>
H1000338	Рамка дверцы из нержавеющей стали 37/50 петли справа	<b>30 €</b>

## Декоративная рамка

Артикул	Номенклатура	Цены
H1000057	Декоративная рамка 37/50 4-х сторонняя 50 мм 1 x 90° чёрная	<b>81 €</b>
H1000059	Декоративная рамка 37/50 4-х сторонняя 50 мм 1 x 90° нержавеющей сталь	<b>128 €</b>
H1000056	Декоративная рамка 37/50 4-х сторонняя 80 мм 2 x 45° чёрная	<b>116 €</b>
H1000058	Декоративная рамка 37/50 4-х сторонняя 80 мм 2 x 45° нержавеющей сталь	<b>219 €</b>

## Аксессуары

Артикул	Номенклатура	Цены
H1000294	Комплект для подключения подвода воздуха на горение Ø180 мм / 2x Ø125 мм	<b>51 €</b>

# SF 56.40 – 63/51



## SF 56.40 – 63/51

Артикул	Номенклатура	Цены
H1000405	SF 56.40 – 63/51 Выход сбоку Двойное остекление петли слева	<b>3 898 €</b>
H1000406	SF 56.40 – 63/51 Выход сбоку Двойное остекление петли справа	<b>3 898 €</b>
<b>Выход переходника</b>		
H1000726	Выход сверху	<b>0 €</b>

## Дополнительная опция

Артикул	Номенклатура	Цены
H1000601	Ручка дверцы "пружина" чёрного цвета	<b>30 €</b>
H1001003	Ручка дверцы "плоская" нержавеющей сталь	<b>30 €</b>
H1001008	Ручка дверцы "плоская" чёрного цвета	<b>30 €</b>
H1000341	Рамка дверцы из нержавеющей стали 63/51 петли слева	<b>39 €</b>
H1000342	Рамка дверцы из нержавеющей стали 63/51 петли справа	<b>39 €</b>

## Декоративная рамка

Артикул	Номенклатура	Цены
H1000061	Декоративная рамка 63/51 4-х сторонняя 50 мм 1 x 90° чёрная	<b>86 €</b>
H1000063	Декоративная рамка 63/51 4-х сторонняя 50 мм 1 x 90° нержавеющей сталь	<b>138 €</b>
H1000060	Декоративная рамка 63/51 4-х сторонняя 80 мм 2 x 45° чёрная	<b>124 €</b>
H1000062	Декоративная рамка 63/51 4-х сторонняя 80 мм 2 x 45° нержавеющей сталь	<b>244 €</b>

## Аксессуары

Артикул	Номенклатура	Цены
H1000294	Комплект для подключения подвода воздуха на горение Ø180 мм / 2x Ø125 мм	<b>51 €</b>



# SF 37.24 – 50/35/45L Левосторонняя



## SF 37.24 – 50/35/45L

Артикул	Номенклатура	Цены
H1000407	SF 37.24 – 50/35/45L Выход сбоку Одинарное остекление	<b>4 189 €</b>
H1000409	SF 37.24 – 50/35/45L Выход сбоку Двойное остекление	<b>4 526 €</b>
<b>Выход переходника</b>		
H1000726	Выход сверху	<b>0 €</b>

## Дополнительная опция

Артикул	Номенклатура	Цены
H1000603	Ручка дверцы “пружина” чёрного цвета, левосторонняя	<b>30 €</b>
H1001005	Ручка дверцы “плоская” нержавеющей сталь, левосторонняя	<b>30 €</b>
H1001010	Ручка дверцы “плоская” чёрного цвета, левосторонняя	<b>30 €</b>
H1000606	Ручка регулировки подачи воздуха чёрного цвета	<b>19 €</b>
H1000352	Рамка дверцы из нержавеющей стали 50/35/45L левосторонняя	<b>54 €</b>

## Декоративная рамка

Артикул	Номенклатура	Цены
H1000551	Декоративная рамка 50/35/45L левосторонняя 6-и ст. 60 mm 1 x 90° чёрная	<b>216 €</b>

## Монтажная рамка

Артикул	Номенклатура	Цены
H1000275	Монтажная рамка 50/35/45L левосторонняя 6-и ст. 80 mm чёрная	<b>149 €</b>
H1000277	Монтажная рамка 50/35/45L левосторонняя 6-и ст. 80 mm нержавеющей сталь	<b>405 €</b>

# SF 37.24 – 50/35/45R Правосторонняя



## SF 37.24 – 50/35/45R

Артикул	Номенклатура	Цены
H1000408	SF 37.24 – 50/35/45R Выход сбоку Одинарное остекление	<b>4 189 €</b>
H1000410	SF 37.24 – 50/35/45R Выход сбоку Двойное остекление	<b>4 526 €</b>
<b>Выход переходника</b>		
H1000726	Выход сверху	<b>0 €</b>

## Дополнительная опция

Артикул	Номенклатура	Цены
H1000602	Ручка дверцы "пружина" чёрного цвета, правосторонняя	<b>30 €</b>
H1001004	Ручка дверцы "плоская" нержавеющей сталь, правосторонняя	<b>30 €</b>
H1001009	Ручка дверцы "плоская" чёрного цвета, правосторонняя	<b>30 €</b>
H1000606	Ручка регулировки подачи воздуха чёрного цвета	<b>19 €</b>
H1000353	Рамка дверцы из нержавеющей стали 50/35/45R правосторонняя	<b>56 €</b>

## Декоративная рамка

Артикул	Номенклатура	Цены
H1000552	Декоративная рамка 50/35/45R правосторонняя 6-и ст. 1 x 90° 60 мм чёрная	<b>216 €</b>

## Монтажная рамка

Артикул	Номенклатура	Цены
H1000276	Монтажная рамка 50/35/45R правосторонняя 6-и ст. 80 мм чёрная	<b>149 €</b>
H1000278	Монтажная рамка 50/35/45R правосторонняя 6-и ст. 80 мм нержавеющей сталь	<b>405 €</b>

# SF 55.24 – 70/40/38L Левосторонняя



## SF 55.24 – 70/40/38L

Артикул	Номенклатура	Цены
H1000568	SF 55.24 - 70/40/38L Выход сбоку Одинарное остекление	<b>4 649 €</b>
H1000570	SF 55.24 - 70/40/38L Выход сбоку Двойное остекление	<b>4 986 €</b>
<b>Выход переходника</b>		
H1000726	Выход сверху	<b>0 €</b>

## Дополнительная опция

Артикул	Номенклатура	Цены
H1000603	Ручка дверцы "пружина" чёрного цвета, левосторонняя	<b>30 €</b>
H1001005	Ручка дверцы "плоская" нержавеющей сталь, левосторонняя	<b>30 €</b>
H1001010	Ручка дверцы "плоская" чёрного цвета, левосторонняя	<b>30 €</b>
H1000606	Ручка регулировки подачи воздуха чёрного цвета	<b>19 €</b>
H1000360	Рамка дверцы из нержавеющей стали 70/40/38L левосторонняя	<b>63 €</b>

## Декоративная рамка

Артикул	Номенклатура	Цены
H1000576	Декоративная рамка 70/40/38L левосторонняя 6-и ст. 1 x 90° 60 mm чёрная	<b>233 €</b>

## Монтажная рамка

Артикул	Номенклатура	Цены
H1000174	Монтажная рамка 70/40/38L левосторонняя 6-и ст. 80 mm чёрная	<b>146 €</b>
H1000175	Монтажная рамка 70/40/38L левосторонняя 6-и ст. 80 mm нержавеющая сталь	<b>410 €</b>

# SF 55.24 – 70/40/38R Правосторонняя



## SF 55.24 – 70/40/38R

Артикул	Номенклатура	Цены
H1000569	SF 55.24 - 70/40/38R Выход сбоку Одинарное остекление	<b>4 649 €</b>
H1000571	SF 55.24 - 70/40/38R Выход сбоку Двойное остекление	<b>4 986 €</b>
<b>Выход переходника</b>		
H1000726	Выход сверху	<b>0 €</b>

## Дополнительная опция

Артикул	Номенклатура	Цены
H1000602	Ручка дверцы "пружина" чёрного цвета, правосторонняя	<b>30 €</b>
H1001004	Ручка дверцы "плоская" нержавеющей сталь, правосторонняя	<b>30 €</b>
H1001009	Ручка дверцы "плоская" чёрного цвета, правосторонняя	<b>30 €</b>
H1000606	Ручка регулировки подачи воздуха чёрного цвета	<b>19 €</b>
H1000361	Рамка дверцы из нержавеющей стали 70/40/38R правосторонняя	<b>63 €</b>

## Декоративная рамка

Артикул	Номенклатура	Цены
H1000578	Декоративная рамка 70/40/38R правосторонняя 6-и ст. 1 x 90° 60 mm чёрная	<b>233 €</b>

## Монтажная рамка

Артикул	Номенклатура	Цены
H1000176	Монтажная рамка 70/40/38R правосторонняя 6-и ст. 80 mm чёрная	<b>146 €</b>
H1000177	Монтажная рамка 70/40/38R правосторонняя 6-и ст. 80 mm нержавеющей сталь	<b>410 €</b>

Печные дверцы  
GT2 / GT





32/44



37/50



50/37



63/51



67/38



50/35/45

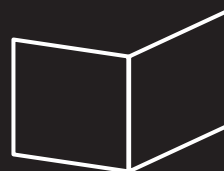

51/51/51



70/40/38

# GT2 37/50



## GT2 37/50

Артикул	Номенклатура	Цены
H1000415	GT2 37/50 Двойное остекление Петли слева	<b>1 565 €</b>
H1000416	GT2 37/50 Двойное остекление Петли справа	<b>1 565 €</b>

## Дополнительная опция

Артикул	Номенклатура	Цены
H1000601	Ручка дверцы "пружина" чёрного цвета	<b>30 €</b>
H1001003	Ручка дверцы "плоская" нержавеющей сталь	<b>30 €</b>
H1001008	Ручка дверцы "плоская" чёрного цвета	<b>30 €</b>
H1000337	Рамка дверцы из нержавеющей стали 37/50 Петли слева	<b>30 €</b>
H1000338	Рамка дверцы из нержавеющей стали 37/50 Петли справа	<b>30 €</b>

## Декоративная рамка

Артикул	Номенклатура	Цены
H1000057	Декоративная рамка 37/50 4-х сторонняя 50 мм 1 x 90° чёрная	<b>81 €</b>
H1000059	Декоративная рамка 37/50 4-х сторонняя 50 мм 1 x 90° нержавеющей сталь	<b>128 €</b>
H1000056	Декоративная рамка 37/50 4-х сторонняя 80 мм 2 x 45° чёрная	<b>116 €</b>
H1000058	Декоративная рамка 37/50 4-х сторонняя 80 мм 2 x 45° нержавеющей сталь	<b>219 €</b>

## Аксессуары

Артикул	Номенклатура	Цены
H1000497	Монтажная площадка (для последующей сборки топочной камеры) GT2 37/50	<b>460 €</b>
H1000498	Монтажная площадка (для последующей сборки топочной камеры) GT2 37/50 Туннель	<b>513 €</b>
H1000499	Комплект шамотной рамки дверцы GT2 37/50 (3 шт.)	<b>96 €</b>
H1000294	Комплект для подключения подвода воздуха на горение Ø180 мм / 2x Ø125 мм	<b>51 €</b>



## GT2 63/51

Артикул	Номенклатура	Цены
H1000500	GT2 63/51 Двойное остекление Петли слева	<b>1 918 €</b>
H1000501	GT2 63/51 Двойное остекление Петли справа	<b>1 918 €</b>

## Дополнительная опция

Артикул	Номенклатура	Цены
H1000601	Ручка дверцы "пружина" чёрного цвета	<b>30 €</b>
H1001003	Ручка дверцы "плоская" нержавеющей сталь	<b>30 €</b>
H1001008	Ручка дверцы "плоская" чёрного цвета	<b>30 €</b>
H1000341	Рамка дверцы из нержавеющей стали 63/51 Петли слева	<b>39 €</b>
H1000342	Рамка дверцы из нержавеющей стали 63/51 Петли справа	<b>39 €</b>

## Декоративная рамка

Артикул	Номенклатура	Цены
H1000061	Декоративная рамка 63/51 4-х сторонняя 50 мм 1 x 90° чёрная	<b>86 €</b>
H1000063	Декоративная рамка 63/51 4-х сторонняя 50 мм 1 x 90° нержавеющей сталь	<b>138 €</b>
H1000060	Декоративная рамка 63/51 4-х сторонняя 80 мм 2 x 45° чёрная	<b>124 €</b>
H1000062	Декоративная рамка 63/51 4-х сторонняя 80 мм 2 x 45° нержавеющей сталь	<b>244 €</b>

## Аксессуары

Артикул	Номенклатура	Цены
H1000502	Монтажная площадка (для последующей сборки топочной камеры) GT2 63/51	<b>519 €</b>
H1000503	Комплект шамотной рамки дверцы GT2 63/51 (4 шт.)	<b>116 €</b>
H1000294	Комплект для подключения подвода воздуха на горение Ø180 мм / 2x Ø125 мм	<b>51 €</b>

# GT2 50/35/45L Левосторонняя



## GT2 50/35/45L

Артикул	Номенклатура	Цены
H1000504	GT2 50/35/45L Одинарное остекление	<b>2 538 €</b>
H1000506	GT2 50/35/45L Двойное остекление	<b>2 936 €</b>

## Дополнительная опция

Артикул	Номенклатура	Цены
H1000603	Ручка дверцы "пружина" чёрного цвета, левосторонняя	<b>30 €</b>
H1001005	Ручка дверцы "плоская" нержавеющей сталь, левосторонняя	<b>30 €</b>
H1001010	Ручка дверцы "плоская" чёрного цвета, левосторонняя	<b>30 €</b>
H1000606	Ручка регулировки подачи воздуха чёрного цвета	<b>19 €</b>
H1000352	Рамка дверцы из нержавеющей стали 50/35/45L левосторонняя	<b>54 €</b>

## Декоративная рамка

Артикул	Номенклатура	Цены
H1000551	Декоративная рамка 50/35/45L левосторонняя 6-и ст. 1 x 90° 60 мм чёрная	<b>216 €</b>

## Монтажная рамка

Артикул	Номенклатура	Цены
H1000275	Монтажная рамка 50/35/45L левосторонняя 6-и ст. 80 мм чёрная	<b>149 €</b>
H1000277	Монтажная рамка 50/35/45L левосторонняя 6-и ст. 80 мм нержавеющая сталь	<b>405 €</b>

## Аксессуары

Артикул	Номенклатура	Цены
H1000508	Монтажная площадка (для последующей сборки топочной камеры) GT2 50/35/45L	<b>234 €</b>
H1000510	Комплект шамотной рамки дверцы GT2 50/35/45L (5 шт.)	<b>168 €</b>

# GT2 50/35/45R Правосторонняя



## GT2 50/35/45R

Артикул	Номенклатура	Цены
H1000505	GT2 50/35/45R Одинарное остекление	<b>2 538 €</b>
H1000507	GT2 50/35/45R Двойное остекление	<b>2 936 €</b>

## Дополнительная опция

Артикул	Номенклатура	Цены
H1000602	Ручка дверцы "пружина" чёрного цвета, правосторонняя	<b>30 €</b>
H1001004	Ручка дверцы "плоская" нержавеющей сталь, правосторонняя	<b>30 €</b>
H1001009	Ручка дверцы "плоская" чёрного цвета, правосторонняя	<b>30 €</b>
H1000606	Ручка регулировки подачи воздуха чёрного цвета	<b>19 €</b>
H1000353	Рамка дверцы из нержавеющей стали 50/35/45R правосторонняя	<b>54 €</b>

## Декоративная рамка

Артикул	Номенклатура	Цены
H1000552	Декоративная рамка 50/35/45R правосторонняя 6-и ст. 1 x 90° 60 мм чёрная	<b>216 €</b>

## Монтажная рамка

Артикул	Номенклатура	Цены
H1000276	Монтажная рамка 50/35/45R правосторонняя 6-и ст. 80 мм чёрная	<b>149 €</b>
H1000278	Монтажная рамка 50/35/45R правосторонняя 6-и ст. 80 мм нержавеющей сталь	<b>405 €</b>

## Аксессуары

Артикул	Номенклатура	Цены
H1000509	Монтажная площадка (для последующей сборки топочной камеры) GT2 50/35/45R	<b>234 €</b>
H1000511	Комплект шамотной рамки дверцы GT2 50/35/45R (5 шт.)	<b>168 €</b>

# GT2 51/51/51L Левосторонняя



## GT2 51/51/51L

Артикул	Номенклатура	Цены
H1001218	GT2 51/51/51L Одинарное остекление	<b>2 739 €</b>
H1001219	GT2 51/51/51L Двойное остекление	<b>3 235 €</b>

## Дополнительная опция

Артикул	Номенклатура	Цены
H1000603	Ручка дверцы "пружина" чёрного цвета, левосторонняя	<b>30 €</b>
H1001005	Ручка дверцы "плоская" нержавеющей сталь, левосторонняя	<b>30 €</b>
H1001010	Ручка дверцы "плоская" чёрного цвета, левосторонняя	<b>30 €</b>
H1000606	Ручка регулировки подачи воздуха чёрного цвета	<b>19 €</b>
H1000829	Рамка дверцы из нержавеющей стали 51/51/51L левосторонняя	<b>63 €</b>

## Декоративная рамка

Артикул	Номенклатура	Цены
H1000818	Декоративная рамка 51/51/51 (право-)левосторонняя 6-и ст. 60 mm 1 x 90° чёрная	<b>231 €</b>

## Монтажная рамка

Артикул	Номенклатура	Цены
H1000821	Монтажная рамка 51/51/51L левосторонняя 6-и ст. 80 mm чёрная	<b>155 €</b>
H1000822	Монтажная рамка 51/51/51L левосторонняя 6-и ст. 80 mm нержавеющая сталь	<b>480 €</b>

## Аксессуары

Артикул	Номенклатура	Цены
H1001293	Комплект шамотной рамки дверцы GT2 51/51/51L links (4 шт.)	<b>188 €</b>
H1001384	Монтажная площадка (для последующей сборки топочной камеры) GT2 51/51/51L	<b>258 €</b>

# GT2 51/51/51R Правосторонняя



## GT2 51/51/51R

Артикул	Номенклатура	Цены
H1001220	GT2 51/51/51R Одинарное остекление	<b>2 739 €</b>
H1001221	GT2 51/51/51R Двойное остекление	<b>3 235 €</b>

## Дополнительная опция

Артикул	Номенклатура	Цены
H1000602	Ручка дверцы "пружина" чёрного цвета, правосторонняя	<b>30 €</b>
H1001004	Ручка дверцы "плоская" нержавеющей сталь, правосторонняя	<b>30 €</b>
H1001009	Ручка дверцы "плоская" чёрного цвета, правосторонняя	<b>30 €</b>
H1000606	Ручка регулировки подачи воздуха чёрного цвета	<b>19 €</b>
H1000830	Рамка дверцы из нержавеющей стали 51/51/51R правосторонняя	<b>63 €</b>

## Декоративная рамка

Артикул	Номенклатура	Цены
H1000818	Декоративная рамка 51/51/51 (право-)левосторонняя 6-и ст. 60 мм 1 x 90° чёрная	<b>231 €</b>

## Монтажная рамка

Артикул	Номенклатура	Цены
H1000823	Монтажная рамка 51/51/51R правосторонняя 6-и ст. 80 мм чёрная	<b>155 €</b>
H1000824	Монтажная рамка 51/51/51R правосторонняя 6-и ст. 80 мм нержавеющей сталь	<b>480 €</b>

## Аксессуары

Артикул	Номенклатура	Цены
H1001293	Комплект шамотной рамки дверцы GT2 51/51/51R rechts (4 шт.)	<b>188 €</b>
H1001384	Монтажная площадка (для последующей сборки топочной камеры) GT2 51/51/51R	<b>258 €</b>

# GT2 70/40/38L Левосторонняя



## GT2 70/40/38L

Артикул	Номенклатура	Цены
H1000572	GT2 70/40/38L Одинарное остекление	<b>2 916 €</b>
H1000574	GT2 70/40/38L Двойное остекление	<b>3 355 €</b>

## Дополнительная опция

Артикул	Номенклатура	Цены
H1000603	Ручка дверцы "пружина" чёрного цвета, левосторонняя	<b>30 €</b>
H1001005	Ручка дверцы "плоская" нержавеющей сталь, левосторонняя	<b>30 €</b>
H1001010	Ручка дверцы "плоская" чёрного цвета, левосторонняя	<b>30 €</b>
H1000606	Ручка регулировки подачи воздуха чёрного цвета	<b>19 €</b>
H1000360	Рамка дверцы из нержавеющей стали 70/40/38L левосторонняя	<b>63 €</b>

## Декоративная рамка

Артикул	Номенклатура	Цены
H1000576	Декоративная рамка 70/40/38L левосторонняя 6-и ст. 1 x 90° 60 mm чёрная	<b>233 €</b>

## Монтажная рамка

Артикул	Номенклатура	Цены
H1000174	Монтажная рамка 70/40/38L левосторонняя 6-и ст. 80 mm чёрная	<b>146 €</b>
H1000175	Монтажная рамка 70/40/38L левосторонняя 6-и ст. 80 mm нержавеющая сталь	<b>410 €</b>

## Аксессуары

Артикул	Номенклатура	Цены
H1000596	Монтажная площадка (для последующей сборки топочной камеры) GT2 70/40/38L	<b>291 €</b>
H1000598	Комплект шамотной рамки дверцы GT2 70/40/38L (5 шт.)	<b>168 €</b>
H1000294	Комплект для подключения подвода воздуха на горение Ø180 mm / 2x Ø125 mm	<b>51 €</b>



# GT2 70/40/38R Правосторонняя



## GT2 70/40/38R

Артикул	Номенклатура	Цены
H1000573	GT2 70/40/38R Одинарное остекление	<b>2 916 €</b>
H1000575	GT2 70/40/38R Двойное остекление	<b>3 355 €</b>

## Дополнительная опция

Артикул	Номенклатура	Цены
H1000602	Ручка дверцы "пружина" чёрного цвета, правосторонняя	<b>30 €</b>
H1001004	Ручка дверцы "плоская" нержавеющей сталь, правосторонняя	<b>30 €</b>
H1001009	Ручка дверцы "плоская" чёрного цвета, правосторонняя	<b>30 €</b>
H1000606	Ручка регулировки подачи воздуха чёрного цвета	<b>19 €</b>
H1000361	Рамка дверцы из нержавеющей стали 70/40/38R правосторонняя	<b>63 €</b>

## Декоративная рамка

Артикул	Номенклатура	Цены
H1000578	Декоративная рамка 70/40/38R правосторонняя 6-и ст. 1 x 90° 60 мм чёрная	<b>233 €</b>

## Монтажная рамка

Артикул	Номенклатура	Цены
H1000176	Монтажная рамка 70/40/38R правосторонняя 6-и ст. 80 мм чёрная	<b>146 €</b>
H1000177	Монтажная рамка 70/40/38R правосторонняя 6-и ст. 80 мм нержавеющей сталь	<b>410 €</b>

## Аксессуары

Артикул	Номенклатура	Цены
H1000597	Монтажная площадка (для последующей сборки топочной камеры) GT2 70/40/38R	<b>291 €</b>
H1000599	Комплект шамотной рамки дверцы GT2 70/40/38R (5 шт.)	<b>168 €</b>
H1000294	Комплект для подключения подвода воздуха на горение Ø180 mm / 2x Ø125 mm	<b>51 €</b>

# GT 32/44



## GT 32/44

Артикул	Номенклатура	Цены
H1000517	GT 32/44 Двойное остекление Петли слева	<b>1 165 €</b>
H1000518	GT 32/44 Двойное остекление Петли справа	<b>1 165 €</b>

## Дополнительная опция

Артикул	Номенклатура	Цены
H1000601	Ручка дверцы "пружина" чёрного цвета	<b>30 €</b>
H1001003	Ручка дверцы "плоская" нержавеющей сталь	<b>30 €</b>
H1001008	Ручка дверцы "плоская" чёрного цвета	<b>30 €</b>

## Декоративная рамка

Артикул	Номенклатура	Цены
H1000519	Декоративная рамка 32/44 4-х сторонняя 50 мм 1 x 90° чёрная	<b>78 €</b>
H1000520	Декоративная рамка 32/44 4-х сторонняя 50 мм 1 x 90° нержавеющей сталь	<b>123 €</b>
H1000521	Декоративная рамка 32/44 4-х сторонняя 80 мм 2 x 45° чёрная	<b>111 €</b>
H1000522	Декоративная рамка 32/44 4-х сторонняя 80 мм 2 x 45° нержавеющей сталь	<b>213 €</b>

## Аксессуары

Артикул	Номенклатура	Цены
H1000117	Адаптер для подключения подачи воздуха GT 32/44, GT 37/50 Ø150 мм	<b>94 €</b>
H1000516	Удлиненные ножки GT (+ 20 см, 2 шт.)	<b>51 €</b>



## GT 37/50

Артикул	Номенклатура	Цены
H1000099	GT 37/50 Одинарное остекление Петли слева	<b>1 220 €</b>
H1000100	GT 37/50 Одинарное остекление Петли справа	<b>1 220 €</b>
H1000101	GT 37/50 Двойное остекление Петли слева	<b>1 304 €</b>
H1000102	GT 37/50 Двойное остекление Петли справа	<b>1 304 €</b>

## Дополнительная опция

Артикул	Номенклатура	Цены
H1000601	Ручка дверцы "пружина" чёрного цвета	<b>30 €</b>
H1001003	Ручка дверцы "плоская" нержавеющей сталь	<b>30 €</b>
H1001008	Ручка дверцы "плоская" чёрного цвета	<b>30 €</b>
H1000337	Рамка дверцы из нержавеющей стали 37/50 Петли слева	<b>30 €</b>
H1000338	Рамка дверцы из нержавеющей стали 37/50 Петли справа	<b>30 €</b>

## Декоративная рамка

Артикул	Номенклатура	Цены
H1000057	Декоративная рамка 37/50 4-х сторонняя 50 мм 1 x 90° чёрная	<b>81 €</b>
H1000059	Декоративная рамка 37/50 4-х сторонняя 50 мм 1 x 90° нержавеющей сталь	<b>128 €</b>
H1000056	Декоративная рамка 37/50 4-х сторонняя 80 мм 2 x 45° чёрная	<b>116 €</b>
H1000058	Декоративная рамка 37/50 4-х сторонняя 80 мм 2 x 45° нержавеющей сталь	<b>219 €</b>

## Аксессуары

Артикул	Номенклатура	Цены
H1000117	Адаптер для подключения подачи воздуха GT 32/44, GT 37/50 Ø150 mm	<b>94 €</b>
H1000516	Удлиненные ножки GT (+ 20 см, 2 шт.)	<b>51 €</b>

# GT 50/37



## GT 50/37

Артикул	Номенклатура	Цены
H1000411	GT 50/37 Одинарное остекление Петли слева	<b>1 365 €</b>
H1000412	GT 50/37 Одинарное остекление Петли справа	<b>1 365 €</b>
H1000413	GT 50/37 Двойное остекление Петли слева	<b>1 435 €</b>
H1000414	GT 50/37 Двойное остекление Петли справа	<b>1 435 €</b>

## Дополнительная опция

Артикул	Номенклатура	Цены
H1000601	Ручка дверцы "пружина" чёрного цвета	<b>30 €</b>
H1001003	Ручка дверцы "плоская" нержавеющей сталь	<b>30 €</b>
H1001008	Ручка дверцы "плоская" чёрного цвета	<b>30 €</b>
H1000339	Рамка дверцы из нержавеющей стали 50/37 Петли слева	<b>35 €</b>
H1000340	Рамка дверцы из нержавеющей стали 50/37 Петли справа	<b>35 €</b>

## Декоративная рамка

Артикул	Номенклатура	Цены
H1000252	Декоративная рамка 50/37 4-х сторонняя 50 мм 1 x 90° чёрная	<b>84 €</b>
H1000253	Декоративная рамка 50/37 4-х сторонняя 50 мм 1 x 90° нержавеющей сталь	<b>134 €</b>
H1000254	Декоративная рамка 50/37 4-х сторонняя 80 мм 2 x 45° чёрная	<b>123 €</b>
H1000255	Декоративная рамка 50/37 4-х сторонняя 80 мм 2 x 45° нержавеющей сталь	<b>228 €</b>

## Аксессуары

Артикул	Номенклатура	Цены
H1000118	Адаптер для подключения подачи воздуха GT50/37, GT63/51, GT67/38 2 x Ø125 mm	<b>111 €</b>
H1000195	Адаптер для подключения подачи воздуха GT50/37, GT63/51, GT67/38 1 x Ø180 mm	<b>111 €</b>
H1000294	Комплект для подключения подвода воздуха на горение Ø180 mm / 2x Ø125 mm	<b>51 €</b>
H1000516	Удлиненные ножки GT (+ 20 см, 2 шт.)	<b>51 €</b>



## GT 63/51

Артикул	Номенклатура	Цены
H1000103	GT 63/51 Одинарное остекление Петли слева	<b>1 443 €</b>
H1000104	GT 63/51 Одинарное остекление Петли справа	<b>1 443 €</b>
H1000105	GT 63/51 Двойное остекление Петли слева	<b>1 548 €</b>
H1000106	GT 63/51 Двойное остекление Петли справа	<b>1 548 €</b>

## Дополнительная опция

Артикул	Номенклатура	Цены
H1000601	Ручка дверцы "пружина" чёрного цвета	<b>30 €</b>
H1001003	Ручка дверцы "плоская" нержавеющей сталь	<b>30 €</b>
H1001008	Ручка дверцы "плоская" чёрного цвета	<b>30 €</b>
H1000341	Рамка дверцы из нержавеющей стали 63/51 Петли слева	<b>39 €</b>
H1000342	Рамка дверцы из нержавеющей стали 63/51 Петли справа	<b>39 €</b>

## Декоративная рамка

Артикул	Номенклатура	Цены
H1000061	Декоративная рамка 63/51 4-х сторонняя 50 mm 1 x 90° чёрная	<b>86 €</b>
H1000063	Декоративная рамка 63/51 4-х сторонняя 50 mm 1 x 90° нержавеющей сталь	<b>138 €</b>
H1000060	Декоративная рамка 63/51 4-х сторонняя 80 mm 2 x 45° чёрная	<b>124 €</b>
H1000062	Декоративная рамка 63/51 4-х сторонняя 80 mm 2 x 45° нержавеющей сталь	<b>244 €</b>

## Аксессуары

Артикул	Номенклатура	Цены
H1000118	Адаптер для подключения подачи воздуха GT50/37, GT63/51, GT67/38 2 x Ø125 mm	<b>111 €</b>
H1000195	Адаптер для подключения подачи воздуха GT50/37, GT63/51, GT67/38 1 x Ø180 mm	<b>111 €</b>
H1000294	Комплект для подключения подвода воздуха на горение Ø180 mm / 2x Ø125 mm	<b>51 €</b>
H1000516	Удлиненные ножки GT (+ 20 см, 2 шт.)	<b>51 €</b>

# GT 67/38



## GT 67/38

Артикул	Номенклатура	Цены
H1000107	GT 67/38 Одинарное остекление Петли слева	<b>1 380 €</b>
H1000108	GT 67/38 Одинарное остекление Петли справа	<b>1 380 €</b>
H1000109	GT 67/38 Двойное остекление Петли слева	<b>1 544 €</b>
H1000110	GT 67/38 Двойное остекление Петли справа	<b>1 544 €</b>

## Дополнительная опция

Артикул	Номенклатура	Цены
H1000601	Ручка дверцы "пружина" чёрного цвета	<b>30 €</b>
H1001003	Ручка дверцы "плоская" нержавеющей сталь	<b>30 €</b>
H1001008	Ручка дверцы "плоская" чёрного цвета	<b>30 €</b>
H1000343	Рамка дверцы из нержавеющей стали 67/38 Петли слева	<b>39 €</b>
H1000344	Рамка дверцы из нержавеющей стали 67/38 Петли справа	<b>39 €</b>

## Декоративная рамка

Артикул	Номенклатура	Цены
H1000064	Декоративная рамка 67/38 4-х сторонняя 50 мм 1 x 90° чёрная	<b>76 €</b>
H1000065	Декоративная рамка 67/38 4-х сторонняя 50 мм 1 x 90° нержавеющей сталь	<b>138 €</b>
H1000088	Декоративная рамка 67/38 4-х сторонняя 80 мм 2 x 45° чёрная	<b>134 €</b>
H1000089	Декоративная рамка 67/38 4-х сторонняя 80 мм 2 x 45° нержавеющей сталь	<b>241 €</b>

## Аксессуары

Артикул	Номенклатура	Цены
H1000118	Адаптер для подключения подачи воздуха GT50/37, GT63/51, GT67/38 2 x Ø125 mm	<b>111 €</b>
H1000195	Адаптер для подключения подачи воздуха GT50/37, GT63/51, GT67/38 1 x Ø180 mm	<b>111 €</b>
H1000294	Комплект для подключения подвода воздуха на горение Ø180 mm / 2x Ø125 mm	<b>51 €</b>
H1000516	Удлиненные ножки GT (+ 20 см, 2 шт.)	<b>51 €</b>



# GT 70/40/38L Левосторонняя



## GT 70/40/38L

Артикул	Номенклатура	Цены
H1000325	GT 70/40/38L Одинарное остекление	<b>2 808 €</b>
H1000168	GT 70/40/38L Двойное остекление	<b>3 246 €</b>

## Дополнительная опция

Артикул	Номенклатура	Цены
H1000603	Ручка дверцы "пружина" чёрного цвета, левосторонняя	<b>30 €</b>
H1001005	Ручка дверцы "плоская" нержавеющей сталь, левосторонняя	<b>30 €</b>
H1001010	Ручка дверцы "плоская" чёрного цвета, левосторонняя	<b>30 €</b>
H1000606	Ручка регулировки подачи воздуха чёрного цвета	<b>19 €</b>
H1000360	Рамка дверцы из нержавеющей стали 70/40/38L левосторонняя	<b>63 €</b>

## Декоративная рамка

Артикул	Номенклатура	Цены
H1000576	Декоративная рамка 70/40/38L левосторонняя 6-и ст. 1 x 90° 60 mm чёрная	<b>233 €</b>

## Монтажная рамка

Артикул	Номенклатура	Цены
H1000174	Монтажная рамка 70/40/38L левосторонняя 6-и ст. 80 mm чёрная	<b>146 €</b>
H1000175	Монтажная рамка 70/40/38L левосторонняя 6-и ст. 80 mm нержавеющей сталь	<b>410 €</b>

## Аксессуары

Артикул	Номенклатура	Цены
H1000118	Адаптер для подключения подачи воздуха GT50/37, GT63/51, GT67/38 2 x Ø125 mm	<b>111 €</b>
H1000195	Адаптер для подключения подачи воздуха GT50/37, GT63/51, GT67/38 1 x Ø180 mm	<b>111 €</b>
H1000294	Комплект для подключения подвода воздуха на горение Ø180 mm / 2x Ø125 mm	<b>51 €</b>



# GT 70/40/38R Правосторонняя



## GT 70/40/38R

Артикул	Номенклатура	Цены
H1000326	GT 70/40/38R Одинарное остекление	<b>2 808 €</b>
H1000169	GT 70/40/38R Двойное остекление	<b>3 246 €</b>

## Дополнительная опция

Артикул	Номенклатура	Цены
H1000602	Ручка дверцы "пружина" чёрного цвета, правосторонняя	<b>30 €</b>
H1001004	Ручка дверцы "плоская" нержавеющей сталь, правосторонняя	<b>30 €</b>
H1001009	Ручка дверцы "плоская" чёрного цвета, правосторонняя	<b>30 €</b>
H1000606	Ручка регулировки подачи воздуха чёрного цвета	<b>19 €</b>
H1000361	Рамка дверцы из нержавеющей стали 70/40/38R правосторонняя	<b>63 €</b>

## Декоративная рамка

Артикул	Номенклатура	Цены
H1000578	Декоративная рамка 70/40/38R правосторонняя 6-и ст. 1 x 90° 60 мм чёрная	<b>233 €</b>

## Монтажная рамка

Артикул	Номенклатура	Цены
H1000176	Монтажная рамка 70/40/38R правосторонняя 6-и ст. 80 мм чёрная	<b>146 €</b>
H1000177	Монтажная рамка 70/40/38R правосторонняя 6-и ст. 80 мм нержавеющей сталь	<b>410 €</b>

## Аксессуары

Артикул	Номенклатура	Цены
H1000118	Адаптер для подключения подачи воздуха GT50/37, GT63/51, GT67/38 2 x Ø125 mm	<b>111 €</b>
H1000195	Адаптер для подключения подачи воздуха GT50/37, GT63/51, GT67/38 1 x Ø180 mm	<b>111 €</b>
H1000294	Комплект для подключения подвода воздуха на горение Ø180 mm / 2x Ø125 mm	<b>51 €</b>

# GT 70/40/38Lks Левосторонняя



## GT 70/40/38Lks с уменьшенной глубиной

Артикул	Номенклатура	Цены
H1000327	GT 70/40/38Lks Одинарное остекление	<b>2 808 €</b>
H1000329	GT 70/40/38Lks Двойное остекление	<b>3 246 €</b>

## Дополнительная опция

Артикул	Номенклатура	Цены
H1000603	Ручка дверцы "пружина" чёрного цвета, левосторонняя	<b>30 €</b>
H1001005	Ручка дверцы "плоская" нержавеющей сталь, левосторонняя	<b>30 €</b>
H1001010	Ручка дверцы "плоская" чёрного цвета, левосторонняя	<b>30 €</b>
H1000606	Ручка регулировки подачи воздуха чёрного цвета	<b>19 €</b>
H1000360	Рамка дверцы из нержавеющей стали 70/40/38L левосторонняя	<b>63 €</b>

## Декоративная рамка

Артикул	Номенклатура	Цены
H1000576	Декоративная рамка 70/40/38L левосторонняя 6-и ст. 1 x 90° 60 mm чёрная	<b>233 €</b>

## Монтажная рамка

Артикул	Номенклатура	Цены
H1000174	Монтажная рамка 70/40/38L левосторонняя 6-и ст. 80 mm чёрная	<b>146 €</b>
H1000175	Монтажная рамка 70/40/38L левосторонняя 6-и ст. 80 mm нержавеющая сталь	<b>410 €</b>

## Аксессуары

Артикул	Номенклатура	Цены
H1000118	Адаптер для подключения подачи воздуха GT50/37, GT63/51, GT67/38 2 x Ø125 mm	<b>111 €</b>
H1000195	Адаптер для подключения подачи воздуха GT50/37, GT63/51, GT67/38 1 x Ø180 mm	<b>111 €</b>
H1000294	Комплект для подключения подвода воздуха на горение Ø180 mm / 2x Ø125 mm	<b>51 €</b>

# GT 70/40/38Rks Правосторонняя



## GT 70/40/38Rks с уменьшенной глубиной

Артикул	Номенклатура	Цены
H1000328	GT 70/40/38Rks Одинарное остекление	<b>2 808 €</b>
H1000330	GT 70/40/38Rks Двойное остекление	<b>3 246 €</b>

## Дополнительная опция

Артикул	Номенклатура	Цены
H1000602	Ручка дверцы "пружина" чёрного цвета, правосторонняя	<b>30 €</b>
H1001004	Ручка дверцы "плоская" нержавеющей сталь, правосторонняя	<b>30 €</b>
H1001009	Ручка дверцы "плоская" чёрного цвета, правосторонняя	<b>30 €</b>
H1000606	Ручка регулировки подачи воздуха чёрного цвета	<b>19 €</b>
H1000361	Рамка дверцы из нержавеющей стали 70/40/38R правосторонняя	<b>63 €</b>

## Декоративная рамка

Артикул	Номенклатура	Цены
H1000578	Декоративная рамка 70/40/38R правосторонняя 6-и ст. 1 x 90° 60 mm чёрная	<b>233 €</b>

## Монтажная рамка

Артикул	Номенклатура	Цены
H1000176	Монтажная рамка 70/40/38R правосторонняя 6-и ст. 80 mm чёрная	<b>146 €</b>
H1000177	Монтажная рамка 70/40/38R правосторонняя 6-и ст. 80 mm нержавеющей сталь	<b>410 €</b>

## Аксессуары

Артикул	Номенклатура	Цены
H1000118	Адаптер для подключения подачи воздуха GT50/37, GT63/51, GT67/38 2 x Ø125 mm	<b>111 €</b>
H1000195	Адаптер для подключения подачи воздуха GT50/37, GT63/51, GT67/38 1 x Ø180 mm	<b>111 €</b>
H1000294	Комплект для подключения подвода воздуха на горение Ø180 mm / 2x Ø125 mm	<b>51 €</b>

# Аксессуары



# ABRA 6

СНЯТО С ПРОИЗВОДСТВА -  
СПЕЦИАЛЬНАЯ ЦЕНА ДО ТЕХ ПОР,  
ПОКА ИМЕЕТСЯ В НАЛИЧИИ



## ABRA 6

Артикул	Номенклатура	Цены
H1000186	ABRA 6 Комплект с клапаном подачи воздуха Ø125 mm	<b>873 €</b>
H1000150	ABRA 6 Комплект с клапаном подачи воздуха Ø150 mm	<b>873 €</b>
H1000187	ABRA 6 Комплект с клапаном подачи воздуха Ø180 mm	<b>873 €</b>

В комплектацию ABRA 6, система управления горением, входит:

Информационный дисплей

Бесконтактный датчик двери (длина провода 4 m)

Датчик температуры с защитной керамической втулкой (длина провода 4 m)

Клапан подачи воздуха (длина провода 4 m)

Блок управления

# ABRA 6.1



## ABRA 6.1

Артикул	Номенклатура	Цены
H1001012	ABRA 6.1 Комплект с клапаном подачи воздуха Ø125 mm	<b>1 218 €</b>
H1001013	ABRA 6.1 Комплект с клапаном подачи воздуха Ø150 mm	<b>1 218 €</b>
H1001014	ABRA 6.1 Комплект с клапаном подачи воздуха Ø180 mm	<b>1 218 €</b>

### В комплектацию ABRA 6.1, система управления горением, входит:

Информационный дисплей (вкл. 3x AA батареи)

Бесконтактный датчик двери (длина провода 4 m)

Датчик температуры с защитной керамической втулкой (длина провода 4 m)

Клапан подачи воздуха (длина провода 5 m)

Блок управления (кабель для зарядки длиной 3,2 m)

## Аксессуары

Артикул	Номенклатура	Цены
H1001017	Бесконтактный датчик двери – дополнительно для “туннелей”/ с доп. дверцей	<b>145 €</b>

# Аккумулятивные кольца



## Аккумулятивные кольца HOXTER

Артикул	Номенклатура	Цены
H1000908	Аккумулятивное кольцо 29 kg (внутреннее и внешнее кольцо)	<b>174 €</b>



## Чугунный дымосборник под аккумулятивные кольца

Артикул	Номенклатура	Цены
H1000909	Чугунный дымосборник вых. Ø180 mm с крышкой для прочистки (вкл. зажимные скобы)	<b>243 €</b>



## Щётка для очистки HOXTER

Артикул	Номенклатура	Цены
H1001011	Щётка для очистки аккумулятивных колец	<b>53 €</b>



# Теплообменники



## Стальной теплообменник 45°

Артикул	Номенклатура	Цены
H1000091	Стальной теплообменник 45° Ø200	241 €
H1000295	Стальной теплообменник 45° Ø150	241 €



## Стальной теплообменник

Артикул	Номенклатура	Цены
H1000615	Стальной теплообменник вертикальный выход Ø200	241 €
H1000717	Выход стального теплообменника верт. под Ø180	53 €
H1000718	Выход стального теплообменника верт. под Ø250	53 €



## Чугунный дымосборник

Артикул	Номенклатура	Цены
H1000111	Чугунный дымосборник Ø180	184 €



## Чугунный дымосборник с крышкой для прочистки

Артикул	Номенклатура	Цены
H1001158	Чугунный дымосборник с крышкой для прочистки Ø180	218 €



## Адаптер под аккумулятивные кольца HOXTER

Артикул	Номенклатура	Цены
H1000910	Адаптер под аккумулятивные кол HOXTER	184 €

# Комплекты Тёмного шамота

## Комплекты тёмного шамота

Артикул	Номенклатура	Цены
H1000704	Комплект Тёмного шамота 37/50	524 €
H1001049	Комплект Тёмного шамота 37/50G	590 €
H1001050	Комплект Тёмного шамота 37/50GN	590 €
H1001052	Комплект Тёмного шамота 63/51	638 €
H1001386	Комплект Тёмного шамота 67/38(N)	650 €
H1000705	Комплект Тёмного шамота 67/51	665 €
H1000706	Комплект Тёмного шамота 78/57	875 €
H1001165	Комплект Тёмного шамота 78/57 с дополнительной растопочной дверцей	901 €
H1000707	Комплект Тёмного шамота 89/45	890 €
H1001166	Комплект Тёмного шамота 89/45 с дополнительной растопочной дверцей	918 €
H1000708	Комплект Тёмного шамота 89/72	1 003 €
H1000709	Комплект Тёмного шамота 110/51	1 003 €
H1001057	Комплект Тёмного шамота 150/51	1 210 €
H1001051	Комплект Тёмного шамота 37/50T	521 €
H1001053	Комплект Тёмного шамота 63/51T	590 €
H1001054	Комплект Тёмного шамота 78/57T	649 €
H1001055	Комплект Тёмного шамота 89/45T	759 €
H1001056	Комплект Тёмного шамота 110/51T	891 €
H1001058	Комплект Тёмного шамота 50/35/45L левосторонняя	626 €
H1001059	Комплект Тёмного шамота 50/35/45R правосторонняя	626 €
H1001060	Комплект Тёмного шамота 51/51/51	676 €
H1000710	Комплект Тёмного шамота 67/45/51L левосторонняя	676 €
H1001167	Комплект Тёмного шамота 67/45/51L с дополнительной растопочной дверцей	704 €
H1000711	Комплект Тёмного шамота 67/45/51R правосторонняя	676 €
H1001168	Комплект Тёмного шамота 67/45/51R с дополнительной растопочной дверцей	704 €
H1000712	Комплект Тёмного шамота 76/45/57L левосторонняя	778 €
H1001388	Комплект Тёмного шамота 70/40/38L(N)	714 €
H1001390	Комплект Тёмного шамота 70/40/38R(N)	714 €
H1001169	Комплект Тёмного шамота 76/45/57L с дополнительной растопочной дверцей	805 €
H1000713	Комплект Тёмного шамота 76/45/57R правосторонняя	778 €
H1001170	Комплект Тёмного шамота 76/45/57R с дополнительной растопочной дверцей	805 €
H1001061	Комплект Тёмного шамота 90/40/40L левосторонняя	778 €
H1001062	Комплект Тёмного шамота 90/40/40R правосторонняя	778 €
H1000714	Комплект Тёмного шамота 37/55/37/57	579 €
H1000715	Комплект Тёмного шамота 37/75/37/57	723 €
H1000716	Комплект Тёмного шамота 37/95/37/57	865 €
H1001295	Комплект Тёмного шамота 56/50/56/52	775 €
H1001063	Комплект Тёмного шамота 69/48/69/51	775 €
H1001297	Комплект Тёмного шамота 86/50/86/52	814 €

# Дверные ручки

## Ручка дверцы чёрная (нерж. сталь с тефлоновым покрытием)



Ручка для подъёмной дверцы



Ручка "пружина"



Ручка "плоская"



Ручка "невидимка"

Артикул	Номенклатура	Цены
H1000288	Ручка дверцы чёрная (для топок с подъёмной дверкой)	38 €
H1000287	Ручка дверцы "пружина" чёрная (для дверок с открытием в бок)	45 €
H1000944	Ручка дверцы "плоская" чёрная (для дверок с открытием в бок)	45 €
H1000594	Ручка дверцы "пружина" чёрная (для дверок с открытием в бок) Петли слева	45 €
H1000593	Ручка дверцы "пружина" чёрная (для дверок с открытием в бок) Петли справа	45 €
H1000942	Ручка дверцы "плоская" чёрная (для дверок с открытием в бок) Петли слева	45 €
H1000943	Ручка дверцы "плоская" чёрная (для дверок с открытием в бок) Петли справа	45 €
H1000293	Ручка дверцы "пружина" чёрная (для угловых дверок с открытием в бок) Петли слева	63 €
H1000292	Ручка дверцы "пружина" чёрная (для угловых дверок с открытием в бок) Петли справа	63 €
H1000946	Ручка дверцы "плоская" чёрная (для угловых дверок с открытием в бок) Петли слева	63 €
H1000945	Ручка дверцы "плоская" чёрная (для угловых дверок с открытием в бок) Петли справа	63 €
H1000291	Ручка дверцы "невидимка" чёрная (для дверок с открытием в бок)	34 €
H1001300	Ручка дверцы "невидимка" чёрная (для угловых дверок с открытием в бок) левост.	34 €
H1001301	Ручка дверцы "невидимка" чёрная (для угловых дверок с открытием в бок) правост.	34 €
H1000595	Ручка регулировки подачи воздуха чёрного цвета	24 €

## Ручка дверцы нержавеющей сталь

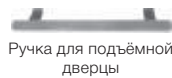

Ручка для подъёмной дверцы



Ручка "пружина"



Ручка "плоская"

Артикул	Номенклатура	Цены
H1000719	Ручка дверцы нерж. сталь (для топок с подъёмной дверкой)	33 €
H1000720	Ручка дверцы "пружина" нерж. сталь (для дверок с открытием в бок)	40 €
H1000939	Ручка дверцы "плоская" нерж. сталь (для дверок с открытием в бок)	40 €
H1000723	Ручка дверцы "пружина" нерж. сталь (для дверок с открытием в бок) Петли слева	40 €
H1000724	Ручка дверцы "пружина" нерж. сталь (для дверок с открытием в бок) Петли справа	40 €
H1000937	Ручка дверцы "плоская" нерж. сталь (для дверок с открытием в бок) Петли слева	40 €
H1000938	Ручка дверцы "плоская" нерж. сталь (для дверок с открытием в бок) Петли справа	40 €
H1000721	Ручка дверцы "пружина" нерж. сталь (для угловых дверок с отк. в бок) Петли слева	45 €
H1000722	Ручка дверцы "пружина" нерж. сталь (для угловых дверок с отк. в бок) Петли справа	45 €
H1000941	Ручка дверцы "плоская" нерж. сталь (для угловых дверок с отк. в бок) Петли слева	45 €
H1000940	Ручка дверцы "плоская" нерж. сталь (для угловых дверок с отк. в бок) Петли справа	45 €
H1000725	Ручка регулировки подачи воздуха нерж. сталь	16 €

## Съёмная ручка дверцы (только для топок с подъемом дверцы вверх (h), кроме серии UKA)



Артикул	Номенклатура	Цены
H1000610	Съёмная ручка дверцы	130 €
H1000609	Бокс для хранения съёмной ручки	116 €

# Прочее

## Несущая рама ЕСКА

Артикул	Номенклатура	Цены
H1000592	Несущая рама ЕСКА 100/100	139 €
H1000611	Несущая рама ЕСКА 120/120	146 €

## Удлиненные ноги

Артикул	Номенклатура	Цены
H1000553	Удлиненные ноги топки (+ 25 см, 4 шт.)	103 €



## Транспортировочные ручки

Артикул	Номенклатура	Цены
H1000067	Транспортировочные ручки 4 штуки	113 €



## Щётка для чистки топок с водяным контуром

Артикул	Номенклатура	Цены
H1000135	Щётка для чистки спиральная	14 €



## Краска

Артикул	Номенклатура	Цены
H1001173	Краска Senotherm UHT 6000 400ml чёрная	30 €



## Перчатка

Артикул	Номенклатура	Цены
H1001302	Перчатка HOXTER Кожа	19 €







**HOXTER GmbH**

Hersbrucker Straße 23  
91244 Reichenschwand  
DEUTSCHLAND  
Tel.: +49 (0)9151 8659 163  
E-mail: info@hoxter.de

**[www.hoxter.de](http://www.hoxter.de)**

**Stand 06/2018**

**CH-M1000169**

Änderungen und Irrtümer vorbehalten.